

男子シングルス

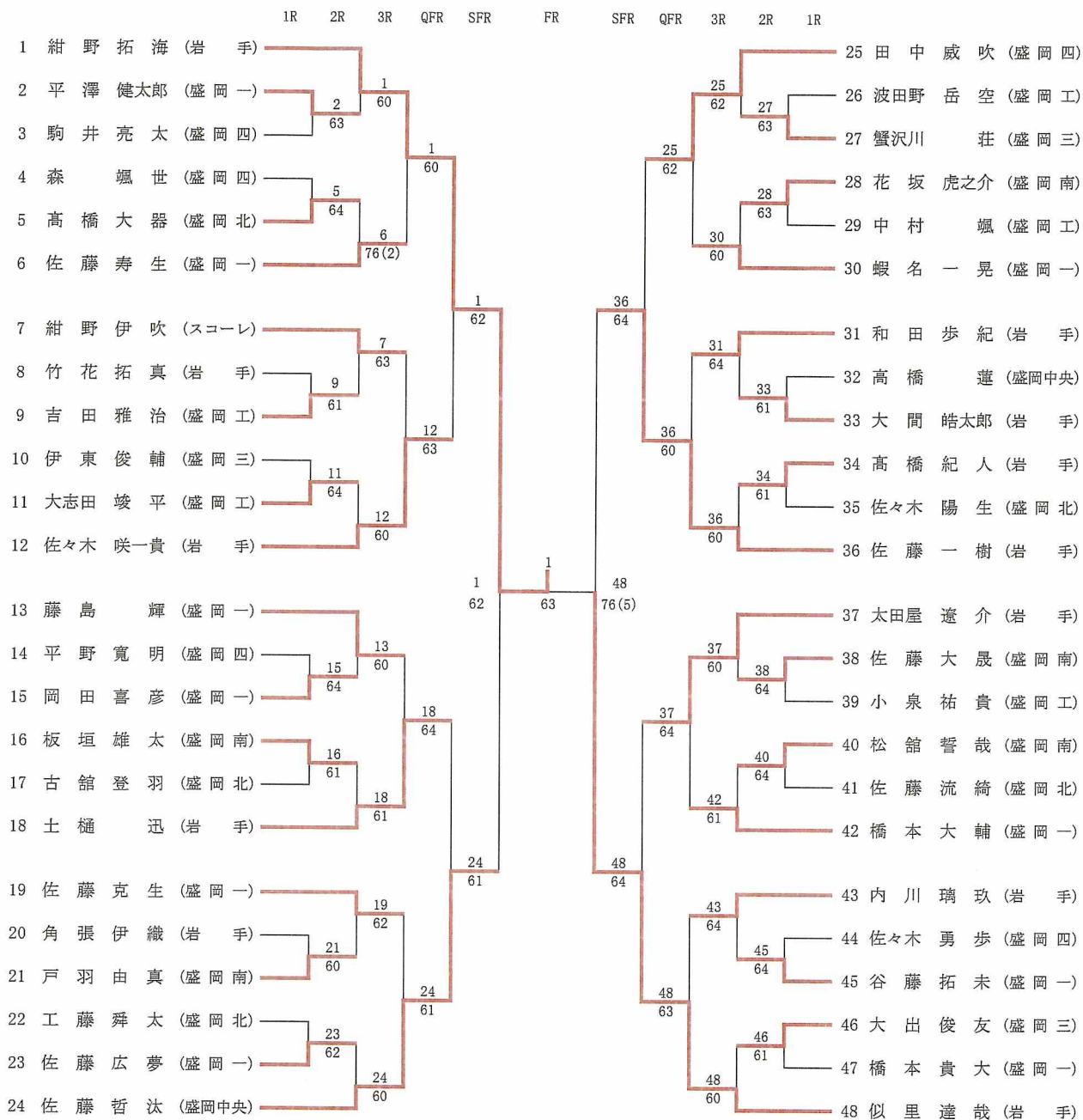

- 第1位 紺野拓海 岩手高校
- 第2位 似里達哉 岩手高校
- 第3位 佐藤哲汰 盛岡中央
- 佐藤一樹 岩手高校

女子シングルス

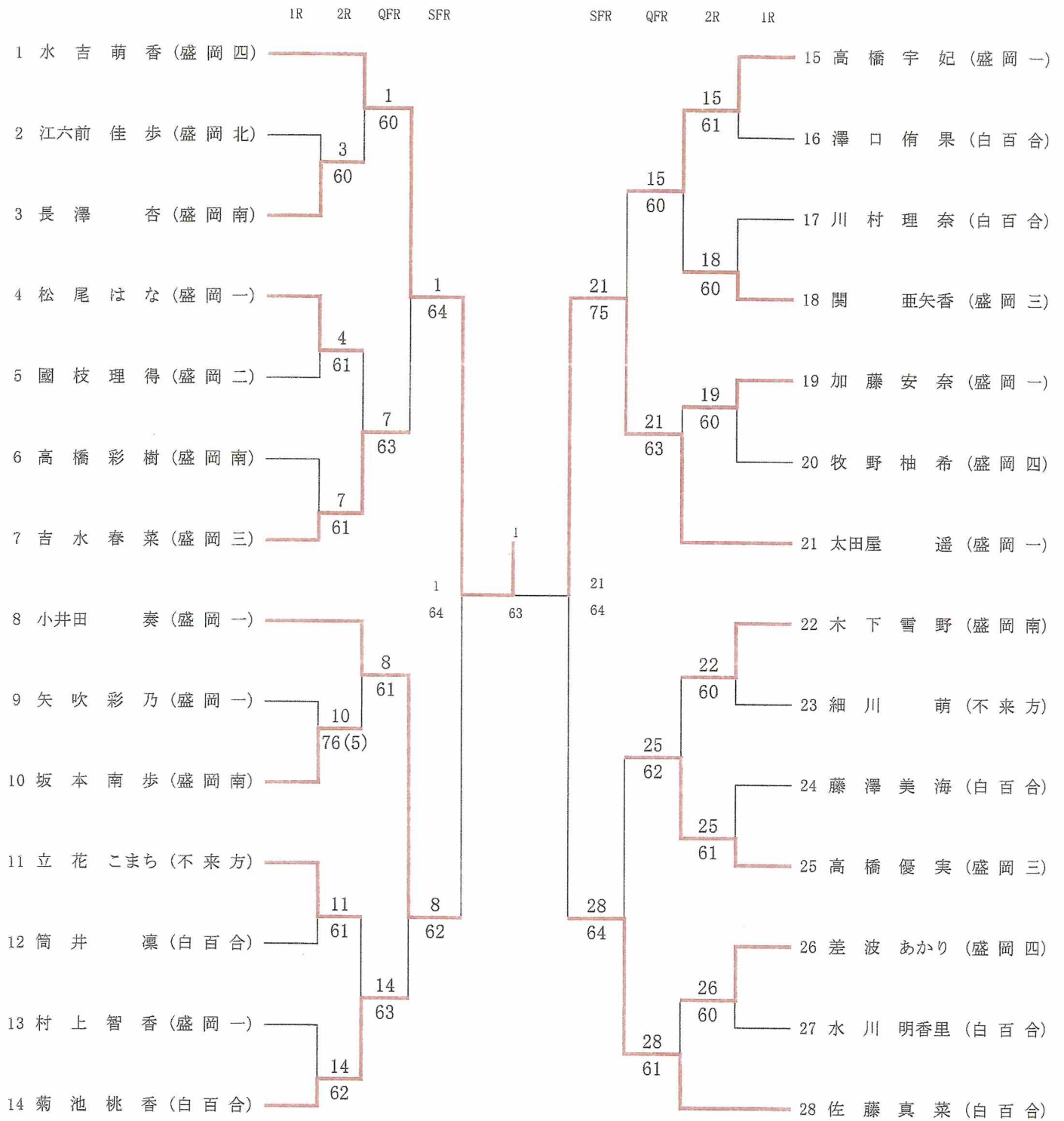

第1位 水吉 萌香 (盛岡四)

第2位 太田屋 遥 (盛岡一)

第3位 小井田 奏 (盛岡一)

佐藤 真菜 (白百合)

男子ダブルス

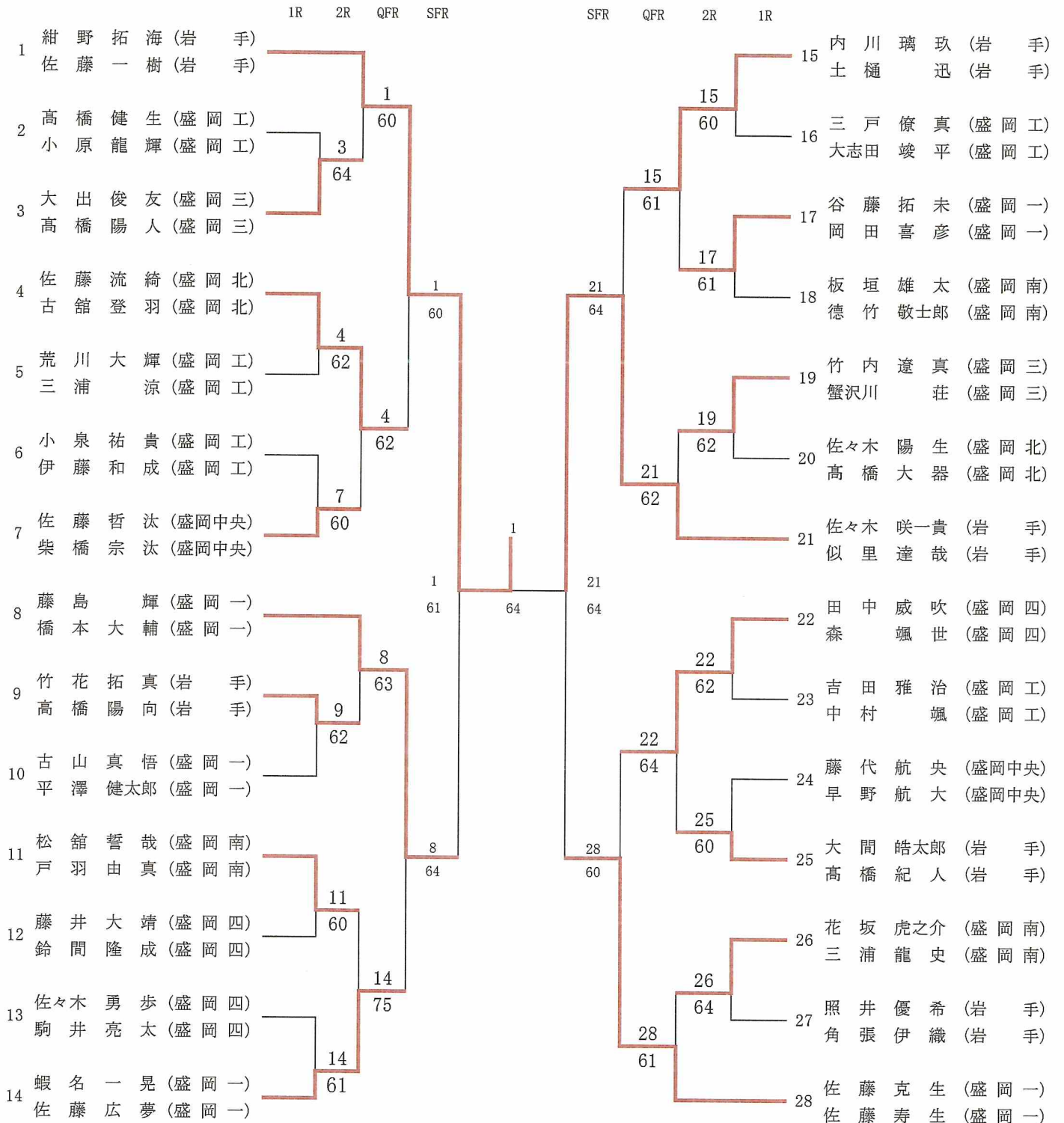

- 第1位 紺野拓海 (岩手)  
佐藤一樹 (岩手)
- 第2位 佐々木咲一貴 (岩手)  
似里達哉 (岩手)
- 第3位 藤島輝 (盛岡一)  
橋本大輔 (盛岡一)  
佐藤克生 (盛岡一)  
佐藤寿生 (盛岡一)

女子ダブルス

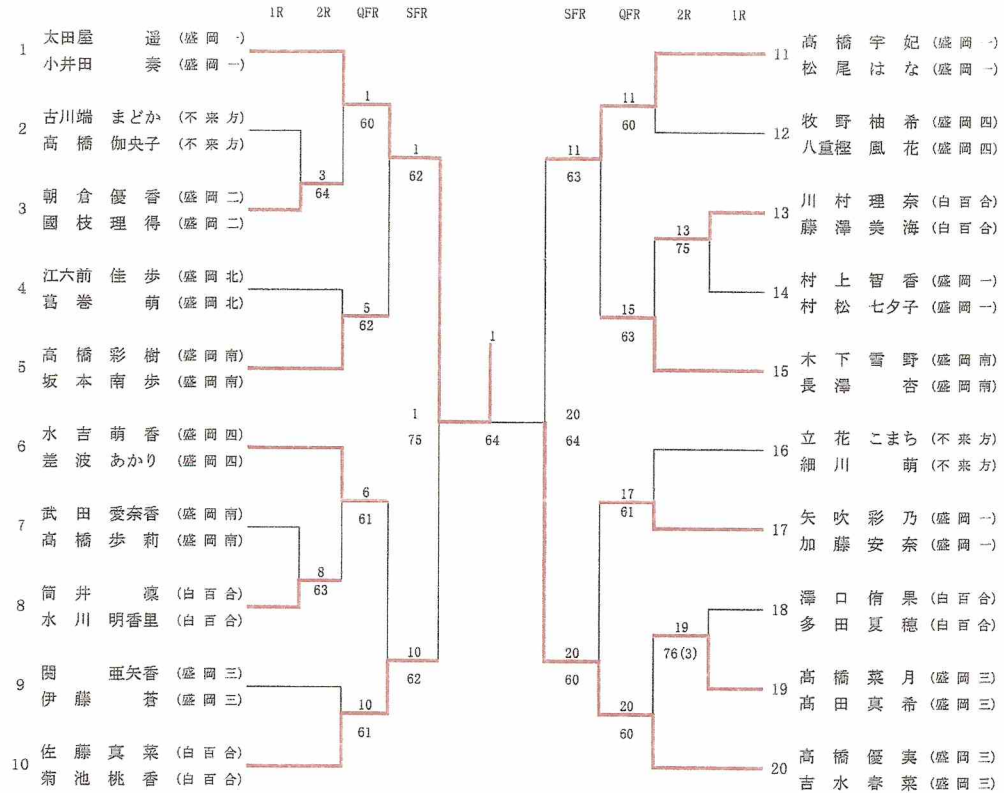

- 第1位 太田屋 遥 (盛岡一)  
小井田 奏 (盛岡一)
- 第2位 高橋 優実 (盛岡三)  
吉水 春菜 (盛岡三)
- 第3位 佐藤 真菜 (白百合)  
菊池 桃香 (白百合)  
高橋 宇妃 (盛岡一)  
松尾 はな (盛岡一)

高総体盛岡地区予選 男子シングルス予選

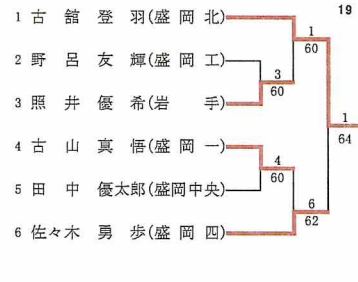
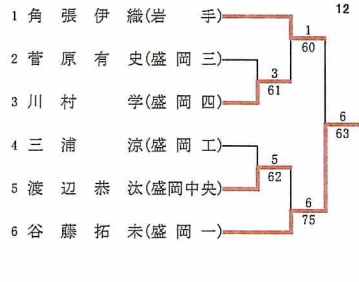
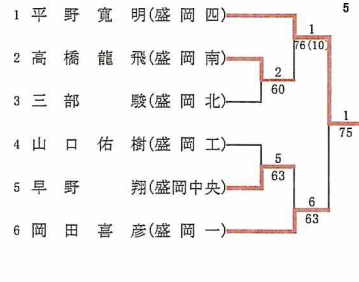
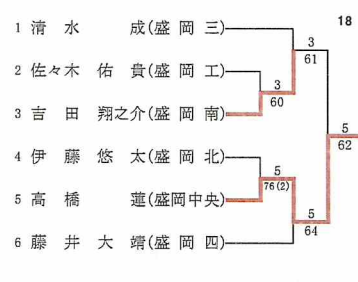
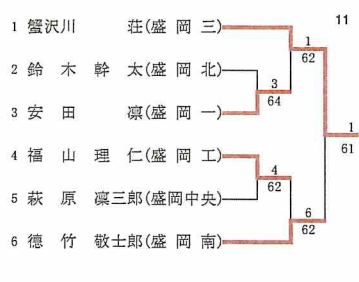
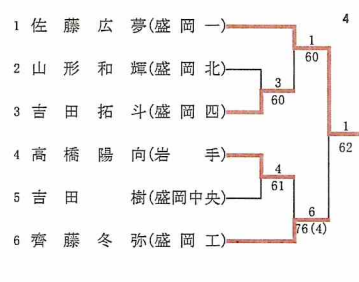
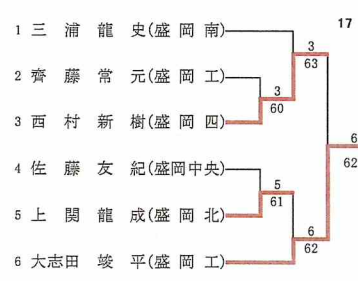
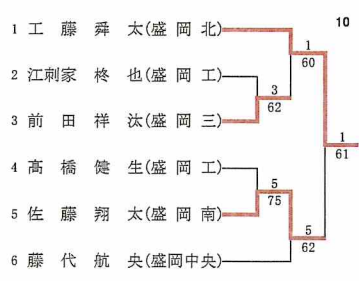
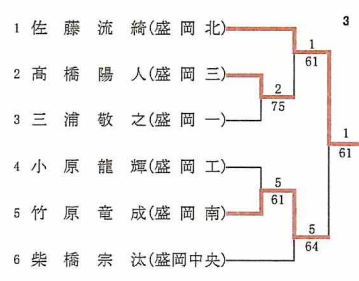
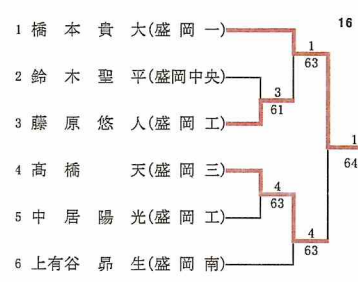
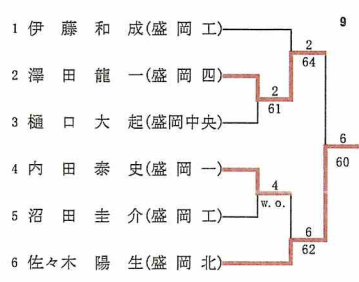
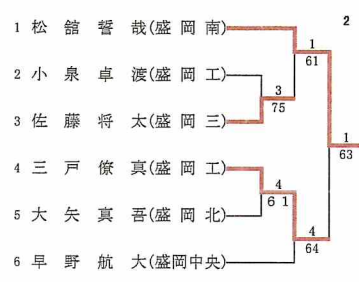
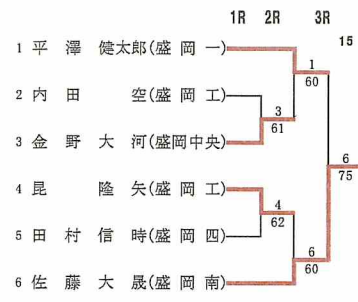
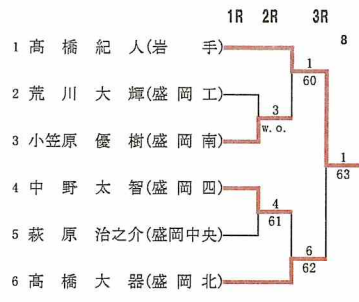
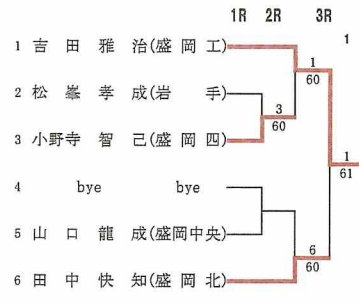



新人戦盛岡地区予選 女子シングルス予選 新人戦盛岡地区予選 女子シングルス予選

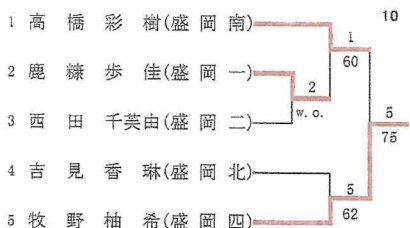
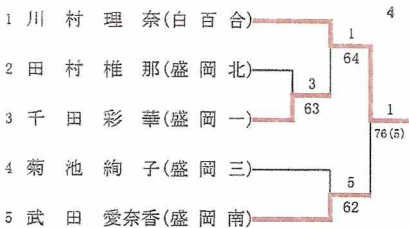
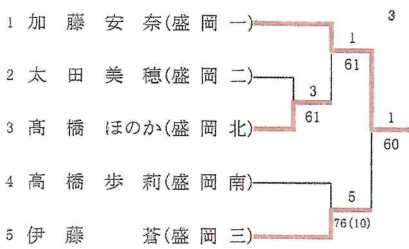
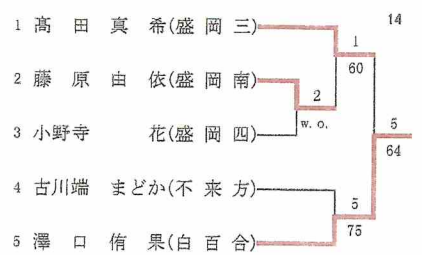
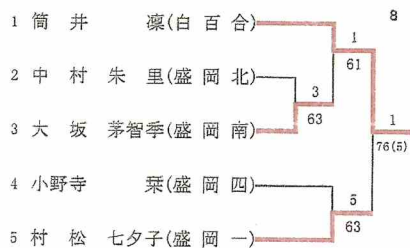
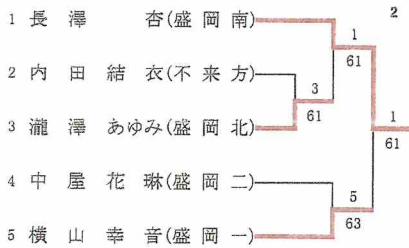
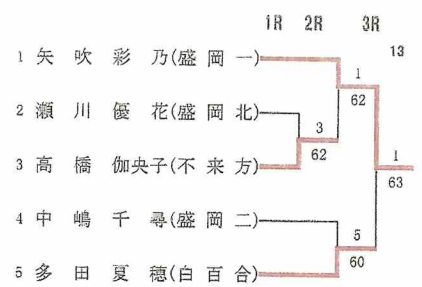
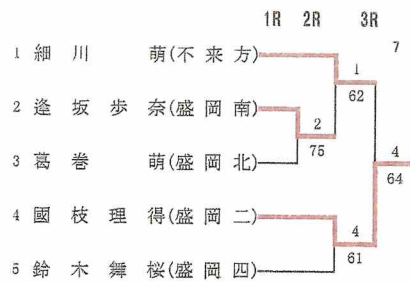
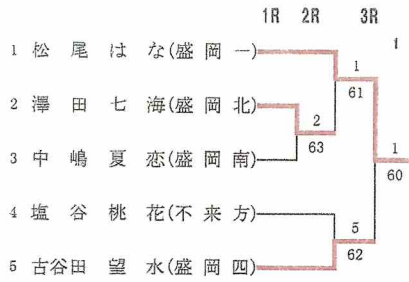

高総体盛岡地区予選 男子ダブルス予選

	1R	2R	3R	
107	(1) 1	谷藤拓未(盛岡一)	1	1
108	(1) 1	岡田喜彦(盛岡一)	1	
611	(5) 2	菊地佑介(盛岡南)	62	
612	(5) 2	高橋龍飛(盛岡南)	2	
813	(4) 3	福山理仁(盛岡工)	61	
814	(4) 3	服部圭吾(盛岡工)	6	
1211	(3) 4	八重樫蓮(盛岡中央)	64	
1212	(3) 4	吉田樹(盛岡中央)	6	
	(6) 5	bye	bye	
	(6) 5	bye	6	
913	(2) 6	竹花拓真(岩手)	62	
914	(2) 6	高橋陽向(岩手)	6	

	1R	2R	3R	
501	(1) 1	佐藤流綺(盛岡北)	1	2
502	(1) 1	古館登羽(盛岡北)	63	
1209	(5) 2	武田虎也(盛岡中央)	3	
1210	(5) 2	畠山翔五(盛岡中央)	61	
609	(4) 3	吉田翔之介(盛岡南)	61	
610	(4) 3	小笠原優樹(盛岡南)	1	
305	(3) 4	廣田貴大(盛岡三)	61	
306	(3) 4	前田祥汰(盛岡三)	6	
	(6) 5	bye	bye	
	(6) 5	bye	6	
809	(2) 6	高橋健生(盛岡工)	64	
810	(2) 6	小原龍輝(盛岡工)	6	

	1R	2R	3R	
601	(1) 1	松館誓哉(盛岡南)	1	3
602	(1) 1	戸羽由真(盛岡南)	61	
407	(5) 2	吉田拓斗(盛岡四)	2	
408	(5) 2	西村新樹(盛岡四)	60	
1207	(4) 3	早野翔蓮(盛岡中央)	60	
1208	(4) 3	高橋蓮(盛岡中央)	1	
507	(3) 4	伊藤悠太郎(盛岡北)	62	
508	(3) 4	三井部悠太(盛岡北)	6	
	(6) 5	bye	bye	
	(6) 5	bye	6	
807	(2) 6	三戸僚真(盛岡工)	61	
808	(2) 6	大志田峻平(盛岡工)	6	

	1R	2R	3R	
603	(1) 1	板垣雄太(盛岡南)	1	4
604	(1) 1	徳竹敬一郎(盛岡南)	61	
513	(5) 2	大山真和(盛岡北)	3	
514	(5) 2	山形吾輝(盛岡北)	62	
1205	(4) 3	渡辺恭汰(盛岡中央)	62	
1206	(4) 3	田中悠太(盛岡中央)	1	
811	(3) 4	齊藤冬弥(盛岡工)	75	
812	(3) 4	波田野岳空(盛岡工)	6	
	(6) 5	bye	bye	
	(6) 5	bye	76(1)	
109	(2) 6	古山真悟(盛岡一)	6	
110	(2) 6	平澤健太郎(盛岡一)	6	

	1R	2R	3R	
405	(1) 1	藤井大靖(盛岡四)	1	5
406	(1) 1	鈴間隆成(盛岡四)	62	
1213	(5) 2	樋口大河(盛岡中央)	2	
1214	(5) 2	樋口野河(盛岡中央)	64	
511	(4) 3	鳥居瑚太郎(盛岡北)	6	
512	(4) 3	上関龍成(盛岡北)	63	
307	(3) 4	佐藤将太(盛岡三)	6	
308	(3) 4	高橋将太(盛岡三)	6	
	(6) 5	bye	bye	
	(6) 5	bye	6	
805	(2) 6	荒川大輝(盛岡工)	63	
806	(2) 6	三浦輝涼(盛岡工)	6	

	1R	2R	3R	
801	(1) 1	吉田雅治(盛岡工)	1	6
802	(1) 1	中村龍成(盛岡工)	60	
613	(5) 2	竹原竜斗(盛岡南)	2	
614	(5) 2	高橋北斗(盛岡南)	63	
411	(4) 3	川村学一(盛岡四)	6	
412	(4) 3	澤田龍一(盛岡四)	1	
509	(3) 4	佐々木直史(盛岡北)	4	
510	(3) 4	鈴木幹太(盛岡北)	w.o.	
	(6) 5	bye	bye	
	(6) 5	bye	6	
1203	(2) 6	藤代航央(盛岡中央)	61	
1204	(2) 6	早野航大(盛岡中央)	6	

	1R	2R	3R	
503	(1) 1	工藤舜太(盛岡北)	3	7
504	(1) 1	田中快知(盛岡北)	64	
815	(5) 2	江刺家柊也(盛岡工)	3	
816	(5) 2	昆隆矢(盛岡工)	60	
309	(4) 3	大出俊友(盛岡三)	6	
310	(4) 3	高橋陽人(盛岡三)	64	
413	(3) 4	田村信時(盛岡四)	5	
414	(3) 4	木山琳人(盛岡四)	64	
1219	(6) 5	佐藤光平(盛岡中央)	6	
1220	(6) 5	鈴木聖平(盛岡中央)	60	
607	(2) 6	花坂虎之介(盛岡南)	6	
608	(2) 6	三浦龍史(盛岡南)	6	

	1R	2R	3R	
403	(1) 1	佐々木勇步(盛岡四)	1	8
404	(1) 1	駒井亮太(盛岡四)	60	
1215	(5) 2	山口龍成(盛岡中央)	3	
1216	(5) 2	萩原凜三郎(盛岡中央)	62	
111	(4) 3	小笠原功騎(盛岡一)	6	
112	(4) 3	橋本貴大(盛岡一)	1	
915	(3) 4	照井優希(岩手)	4	
916	(3) 4	角張伊織(岩手)	61	
821	(6) 5	浅沼悠(盛岡工)	4	
822	(6) 5	小泉卓渡(盛岡工)	64	
605	(2) 6	上有谷昂生(盛岡南)	6	
606	(2) 6	佐藤大晟(盛岡南)	6	

	1R	2R	3R	
803	(1) 1	小泉祐貴(盛岡工)	1	9
804	(1) 1	伊藤和成(盛岡工)	62	
1217	(5) 2	萩原治之介(盛岡中央)	3	
1218	(5) 2	田中優太郎(盛岡中央)	60	
409	(4) 3	小野寺智己(盛岡四)	6	
410	(4) 3	中野太智(盛岡四)	63	
113	(3) 4	内田太史(盛岡一)	4	
114	(3) 4	安田凜樹(盛岡一)	64	
819	(6) 5	山口佑常(盛岡工)	6	
820	(6) 5	山藤元真(盛岡工)	60	
303	(2) 6	竹内真莊(盛岡三)	6	
304	(2) 6	蟹沢川(盛岡三)	6	

	1R	2R	3R	
505	(1) 1	佐々木陽生(盛岡北)	1	10
506	(1) 1	高橋大器(盛岡北)	61	
615	(5) 2	大塚龍吾(盛岡南)	2	
616	(5) 2	佐藤翔太(盛岡南)	6	
	(4) 3	bye	bye	
	(4) 3	bye	1	
917	(3) 4	福田健太郎(岩手)	4	
918	(3) 4	佐々木空(岩手)	62	
817	(6) 5	佐々木佑貴(盛岡工)	4	
818	(6) 5	中居光成(盛岡三)	63	
301	(2) 6	伊清水成輔(盛岡三)	6	
302	(2) 6	伊東俊輔(盛岡三)	6	

高総体盛岡地区予選 女子ダブルス予選

