

一般男子シングルス本戦

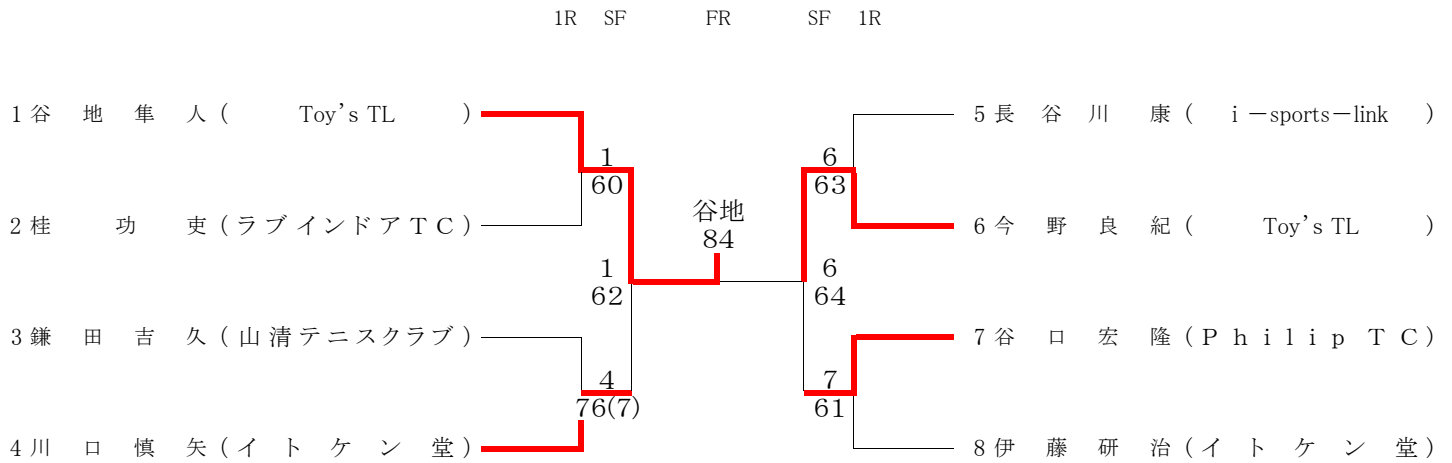

一般女子シングルス1・2位決定戦

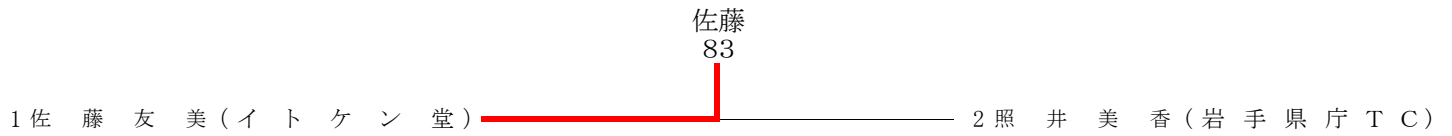

45歳男子シングルス1・2位決定戦

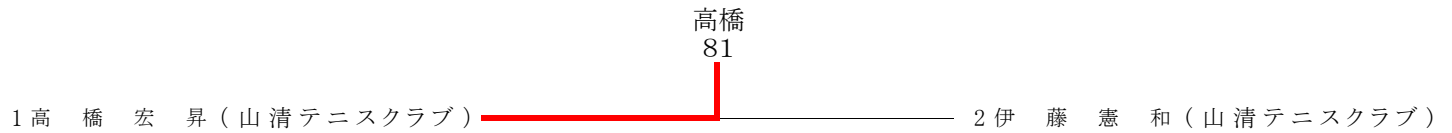

一般男子シングルス予選

Aブロック

	谷地	大石	西川	勝敗	ゲーム率	順位
1 谷地 隼人 (Toy's TL)	/	61	61	2勝0敗		1
2 大石 直哉 (TEAM0/40)	16	/	57	0勝2敗		3
3 西川 孝 (モリオカロイヤルTC)	16	75	/	1勝1敗		2
4 ()				勝敗		

Bブロック

	萩谷	間宮	桂	勝敗	ゲーム率	順位
1 萩谷 健人 (モリオカロイヤルTC)	/	76(6)	16	1勝1敗		2
2 間宮 康太 (JR盛岡TC)	67(6)	/	57	0勝2敗		3
3 桂 功 吏 (ラブインドアTC)	61	75	/	2勝0敗		1
4 ()				勝敗		

Cブロック

	鎌田	三又	菊地	勝敗	ゲーム率	順位
1 鎌田 吉久 (山清テニスクラブ)	/	75	62	2勝0敗		1
2 三又 貴文 (Toy's TL)	57	/	06	0勝2敗		3
3 菊地 弘晶 (Floato)	26	60	/	1勝1敗		2
4 ()				勝敗		

Dブロック

	川口	中屋敷	伊藤	勝敗	ゲーム率	順位
1 川口 慎矢 (イトケン堂)	/	60	60	2勝0敗		1
2 中屋敷 諄 (岩手県庁TC)	06	/	62	1勝1敗		2
3 伊藤 悟 (Toy's TL)	06	26	/	0勝2敗		3
4 ()				勝敗		

Eブロック

	長谷川	中村	鈴木	勝敗	ゲーム率	順位
1 長谷川 康 (i-sports-link)	/	62	60	2勝0敗		1
2 中村 公亮 (Philip TC)	26	/	76(4)	1勝1敗		2
3 鈴木 孝明 (モリオカロイヤルTC)	06	67(4)	/	0勝2敗		3
4 ()				勝敗		

Fブロック

	今野	内川	寺内	勝敗	ゲーム率	順位
1 今野 良紀 (Toy's TL)	/	60	63	2勝0敗		1
2 内川 克己 (フジサワTC)	06	/	16	0勝2敗		3
3 寺内 貴廣 (モリオカロイヤルTC)	36	61	/	1勝1敗		2
4 ()				勝敗		

Gブロック

	土樋	下方	滝澤	谷口	勝敗	ゲーム率	順位
1 土樋 徹 (Toy's TL)	/	64	60	06	2勝1敗		2
2 下方 和幸 (MARS-T)	46	/	62	06	1勝2敗		3
3 滝澤 隆幸 (岩手県庁TC)	06	26	/	06	0勝3敗		4
4 谷口 宏隆 (Philip TC)	60	60	60	/	3勝0敗		1

Hブロック

	伊藤	谷藤	藤澤	勝敗	ゲーム率	順位
1 伊藤 研治 (イトケン堂)	/	60	62	2勝0敗		1
2 谷藤 浩之 (TEAM0/40)	06	/	16	0勝2敗		3
3 藤澤 圭吾 (Toy's TL)	26	61	/	1勝1敗		2
4 ()				勝敗		

一般女子シングルス

Aブロック

	佐藤	吉田	堀内	勝敗	ゲーム率	順位
1 佐藤 友美 (イトケン堂)	/	62	62	2勝0敗		1
2 吉田 梨真 (Toy's TL)	26	/	26	0勝2敗		3
3 堀内 梨香 (ラブインドアTC)	26	62	/	1勝1敗		2
4 ()				勝敗		

Bブロック

	照井	内川	島山	勝敗	ゲーム率	順位
1 照井 美香 (岩手県庁TC)	/	62	62	2勝0敗		1
2 内川 千恵 (フジサワTC)	26	/	06	0勝2敗		3
3 島山 ひろみ (モリオカロイヤルTC)	26	60	/	1勝1敗		2
4 ()				勝敗		

45歳以上男子シングルス

予選Aブロック

	熊谷	三浦	高橋	勝敗	ゲーム率	順位
1 熊谷 恒明 (ティームアイリス)	/	64	36	1勝1敗		2
2 三浦 三津樹 (パルTC)	46	/	36	0勝2敗		3
3 高橋 宏昇 (山清テニスクラブ)	63	63	/	2勝0敗		1

予選Bブロック

	花坂	高橋	伊藤	伊瀬谷	勝敗	ゲーム率	順位
1 花坂 玲夫 (ティームアイリス)	/	61	57	61	2勝1敗		2
2 高橋 宗樹 (フジサワTC)	16	/	16	36	0勝3敗		4
3 伊藤 憲和 (山清テニスクラブ)	75	61	/	61	3勝0敗		1
4 伊瀬谷 渉 (ティームアイリス)	16	63	16	/	1勝2敗		3

一般男子ダブルス本戦

1R SF FR SF 1R

1	谷地 隼人 (Toy's TL)	1R	SF	FR	SF	1R	5	川口 慎矢 (イトケン堂)
	柳田 直人 (Toy's TL)						今野 良紀 (Toy's TL)	
2	佐々木 幹明 (イトケン堂)	1R	SF	FR	SF	1R	6	鎌田 吉久 (山清テニスクラブ)
	武藤 諭 (岩手県庁TC)						前澤 万里 (山清テニスクラブ)	
3	谷口 宏隆 (Philip TC)	1R	SF	FR	SF	1R	7	及川 倫宏 (イトケン堂)
	十和田 潤 (イトケン堂)						佐々木 洋樹 (イトケン堂)	
4	長谷川 康 (i-sports-link)	1R	SF	FR	SF	1R	8	伊藤 研治 (イトケン堂)
	畠山 健 (i-sports-link)						赤坂 和男 (イトケン堂)	

一般女子ダブルス本戦

1R FR 1R

1	小野 直美 (ラブインドアTC)	1R	FR	1R	3	畠山 ひろみ (モリオカロイヤルTC)
	堀内 梨香 (ラブインドアTC)				小野 寺 優希 (モリオカロイヤルTC)	
2	大仁田 泰江 (Philip TC)	1R	FR	1R	4	木澤 奈美 (モリオカロイヤルTC)
	佐藤 友美 (イトケン堂)				林崎 まなみ (モリオカロイヤルTC)	

45歳以上男子ダブルス

本多・佐々木

1	本多 好郎 (Toy's TL)	1R	FR	1R	2	羽上 正幸 (アドバンテージTC)
	佐々木 裕一 (Toy's TL)				村上 成人 (MARS-T)	

55歳男子以上ダブルス本戦

1R FR 1R

1	佐々木 基行 (モリオカロイヤルTC)	1R	FR	1R	3	関村 誠一 (チームアイリス)
	福田 利文 (モリオカロイヤルTC)				千葉 貞 (チームアイリス)	
2	工藤 喜彌 (山清TC)	1R	FR	1R	4	八橋 徹英 (ラブインドアTC)
	高橋 宏昇 (山清TC)				麓 隆一 (ラブインドアTC)	

45歳以上女子ダブルス本戦

1R FR 1R

1	照井 美香 (岩手県庁TC)	1R	FR	1R	3	堀切 真貴子 (Toy's TL)
	鳥居 可奈江 (ラブインドアTC)				工藤 恵理 (MARS-T)	
2	宇部 康子 (ラブインドアTC)	1R	FR	1R	4	小田島 洋子 (山清TC)
	及川 美奈子 (ラブインドアTC)				酒井 裕子 (モリオカロイヤルTC)	

一般男子ダブルス予選

Aブロック

	谷地柳田	岩本東海林	及川佐々木	勝敗	ゲーム率	順位
1	谷地 隼人 (Toy's TL)	61	62	2勝0敗		1
2	岩本 淳 (モリオカロイヤルTC)	16	16	0勝2敗		3
3	及川 倫宏 (イトケン堂)	26	61	1勝1敗		2

Bブロック

	伊藤赤坂	伊藤桂	長谷川晶山	勝敗	ゲーム率	順位
1	伊藤 研治 (イトケン堂)	62	62	2勝0敗		1
2	伊藤 悟 (Toy's TL)	26	16	0勝2敗		3
3	長谷川 康 (i-sports-link)	26	61	1勝1敗		2

Cブロック

	川口今野	宮川村井	菊地佐々木	谷口十和田	勝敗	ゲーム率	順位
1	川口 慎矢 (イトケン堂)	60	62	36	2勝1敗		2
2	宮川 侑平 (岩手医大)	06	06	06	0勝3敗		4
3	菊地 弘晶 (Flaoto)	26	60	06	1勝2敗		3
4	谷口 宏隆 (Philip TC)	63	60	60	3勝0敗		1

Dブロック

	佐々木武藤	千田中村	三又晶山	鎌田前澤	勝敗	ゲーム率	順位
1	佐々木 幹明 (イトケン堂)	76 (1)	63	36	2勝1敗		2
2	千田 勇気 (Philip TC)	67 (1)	36	06	0勝3敗		4
3	中村 公亮 (Philip TC)	36	63	26	1勝2敗		3
4	晶山 知 (まつスポ)	63	60	62	3勝0敗		1

一般女子ダブルス予選

Aブロック

	晶山小野寺	兼平伊藤	高桑平野	小野堀内	勝敗	ゲーム率	順位
1	晶山 ひろみ (モリオカロイヤルTC)	61	60	36	2勝1敗		2
2	兼平 真奈 (ラウンドアTC)	16	75	36	1勝2敗		3
3	伊藤 理奈 (ラウンドアTC)	06	57	36	0勝3敗		4
4	高桑 みなみ (山清テニスクラブ)	63	63	63	3勝0敗		1

Bブロック

	大仁田佐藤	吉田佐藤	木澤林崎	勝敗	ゲーム率	順位
1	大仁田 泰江 (Philip TC)	60	67 (3)		1勝1敗	2
2	佐藤 友美 (イトケン堂)	06	26		0勝2敗	3
3	吉田 克恵 (ラウンドアTC)	76 (3)	62		2勝0敗	1
4	佐藤 由美 (ラウンドアTC)				勝敗	

55歳以上男子ダブルス予選

Aブロック

	佐々木福田	武藤渡部	武藤渡部	勝敗	ゲーム率	順位
1	佐々木 基行 (モリオカロイヤルTC)	60	63	2勝0敗		1
2	福田 利文 (モリオカロイヤルTC)	06	26	0勝2敗		3
3	武藤 征五郎 (山清TC)	36	62	1勝1敗		2

Bブロック

	八橋麓	斉藤鈴木	工藤高橋	勝敗	ゲーム率	順位
1	八橋 徹英 (ラウンドアTC)	60	64	2勝0敗		1
2	麓 隆一 (ラウンドアTC)	06	16	0勝2敗		3
3	斉藤 修 (モリオカロイヤルTC)	46	61	1勝1敗		2

45歳以上女子ダブルス予選

Aブロック

	照井鳥居	長澤今野	堀切工藤	勝敗	ゲーム率	順位
1	照井 美香 (岩手県庁TC)	61	64	勝敗		1
2	鳥居 可奈江 (ラウンドアTC)	16	46	0勝2敗		3
3	長澤 牧子 (LLC)	46	64	勝敗		2

Bブロック

	小田島酒井	鈴木安田	宇部及川	勝敗	ゲーム率	順位
1	小田島 洋子 (山清TC)	76 (3)	61	勝敗		1
2	酒井 裕子 (モリオカロイヤルTC)	67 (3)	36	0勝2敗		3
3	鈴木 美喜江 (MARS-T)	16	63	勝敗		2

男子 シングルス

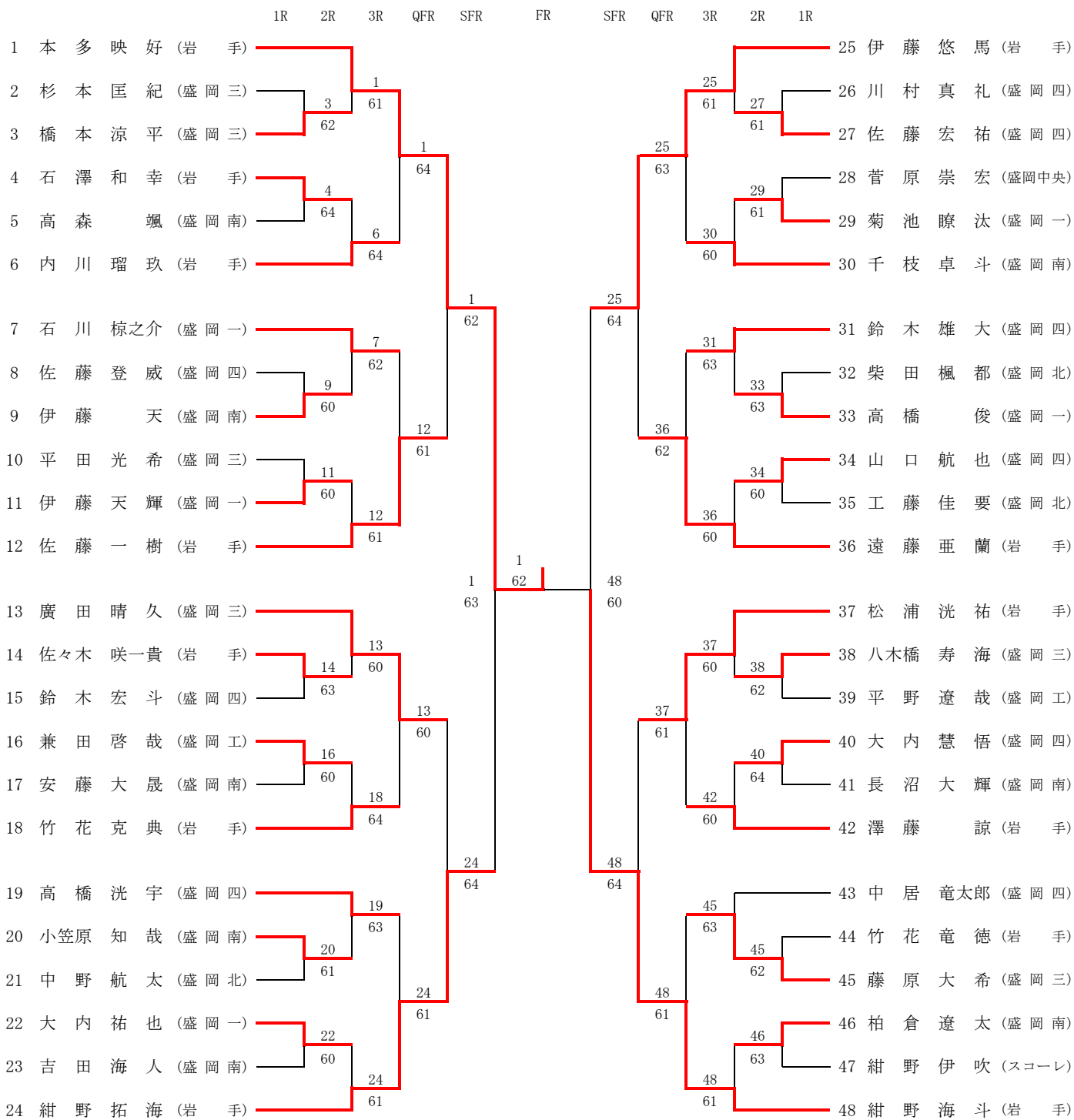

第1位	bye	bye
第2位	bye	bye
第3位	bye	bye
	bye	bye

女子 シングルス

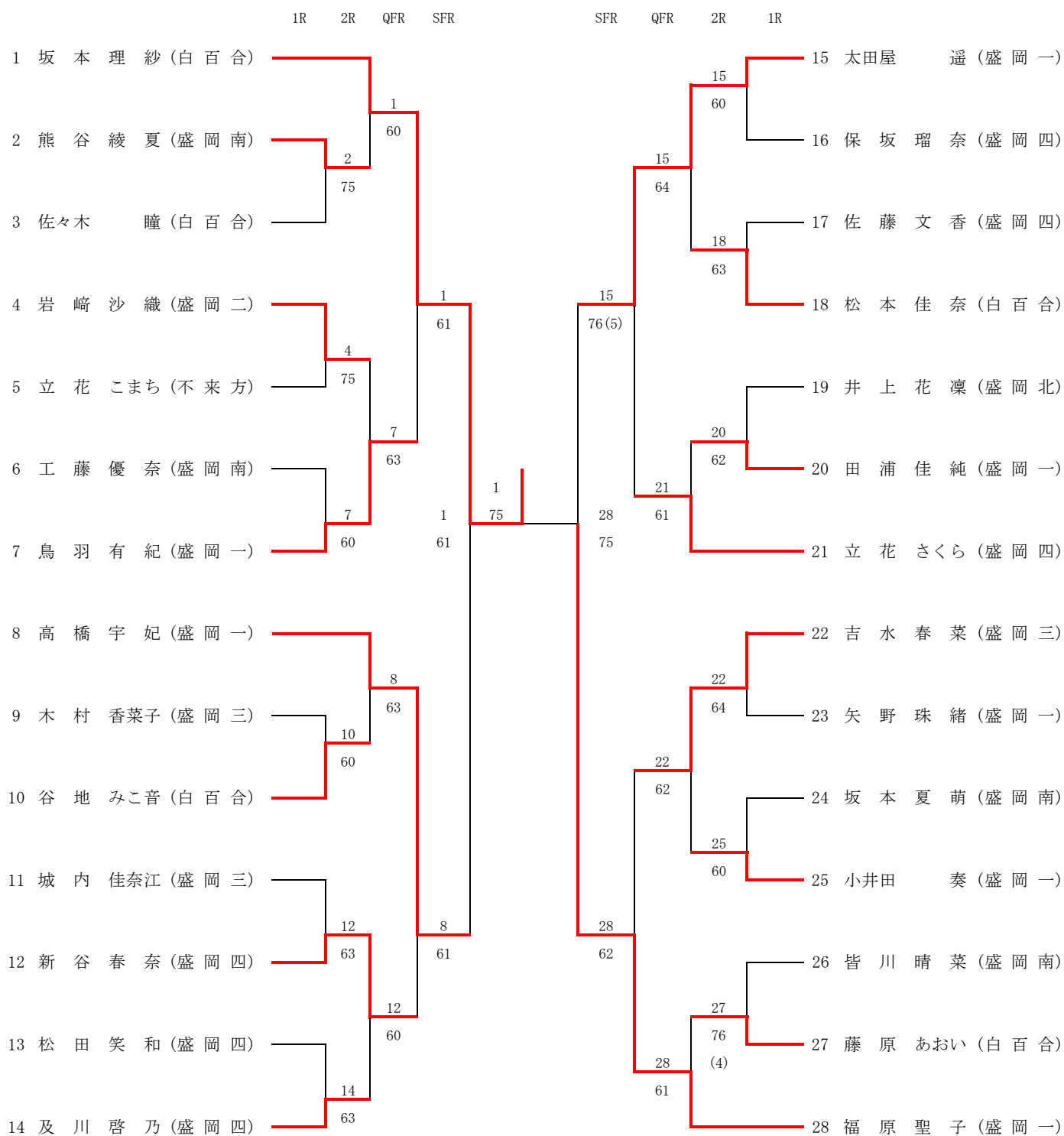

第1位 bye bye

第2位 bye bye

第3位 bye bye

 bye bye

男子シングルス予選

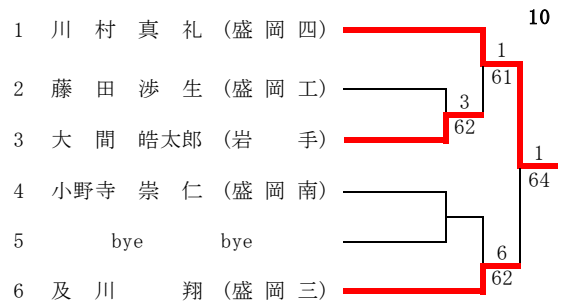
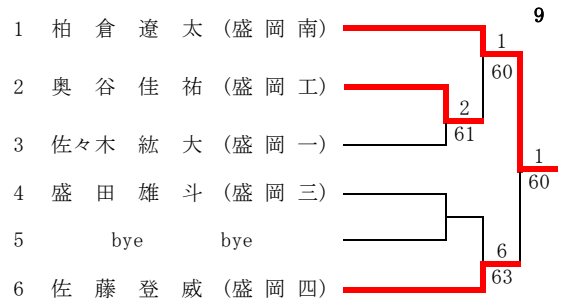
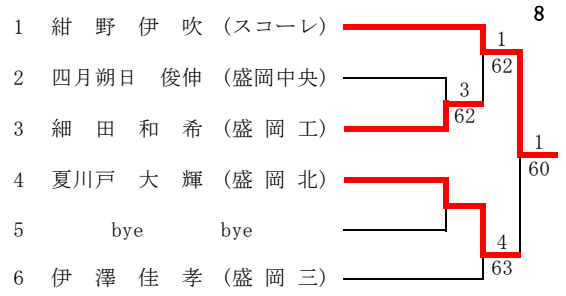
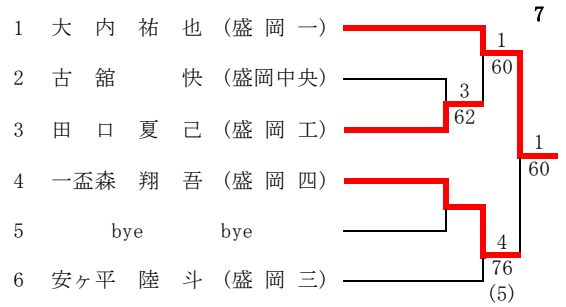
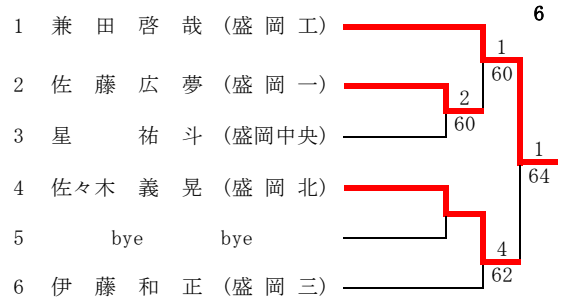
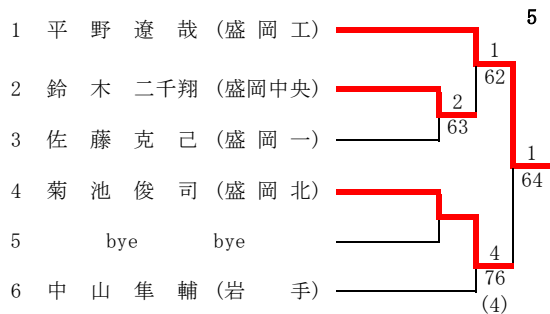
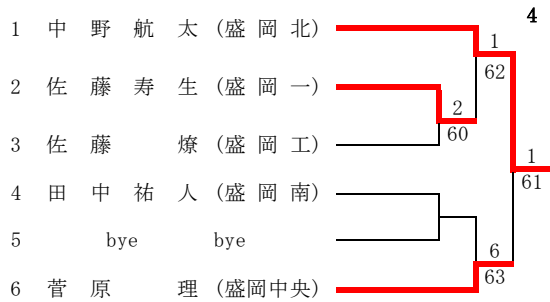
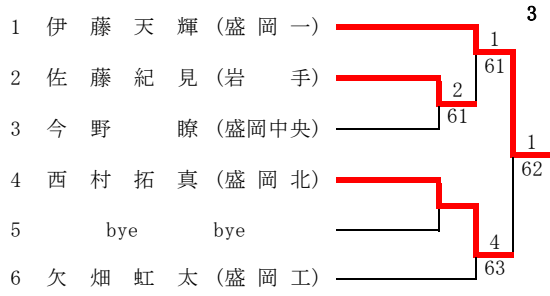
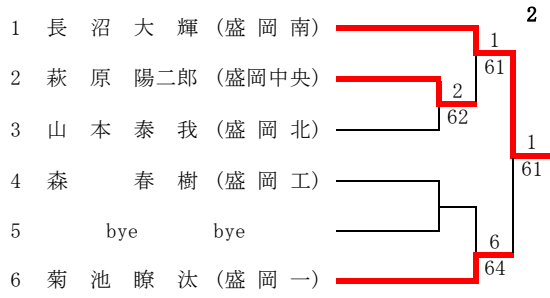
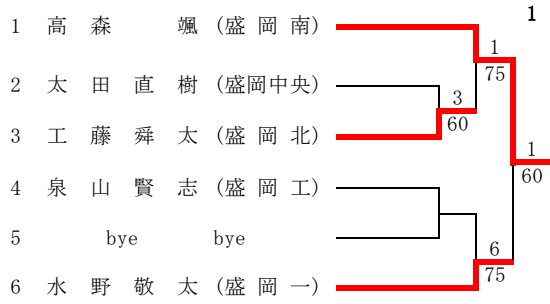

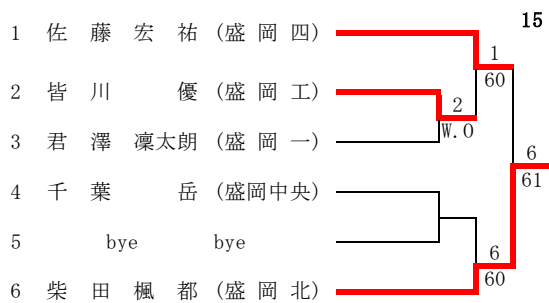
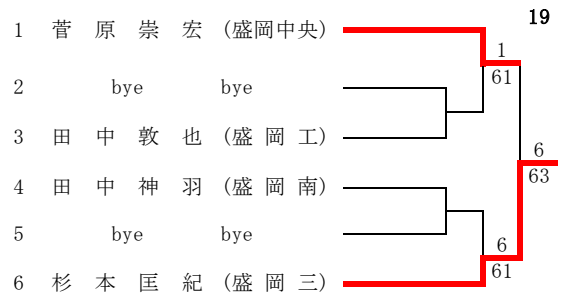
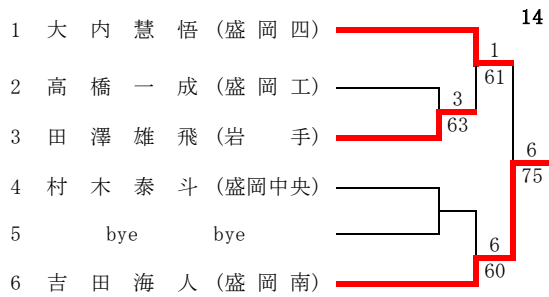
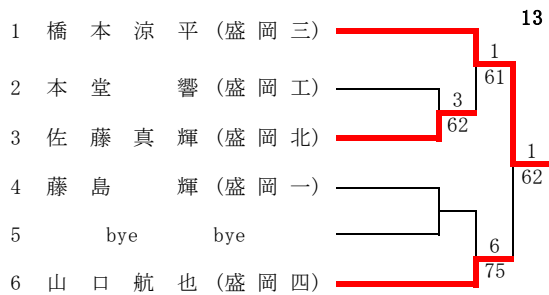
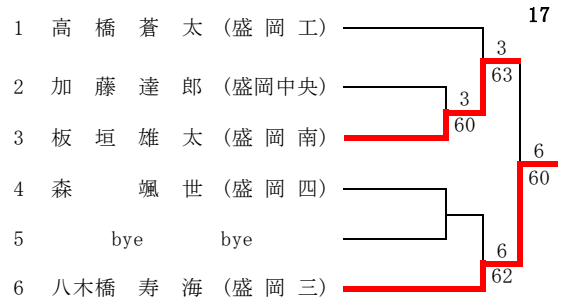
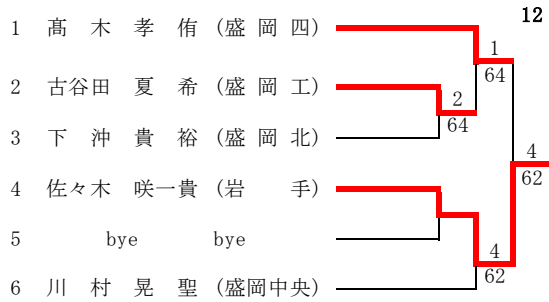
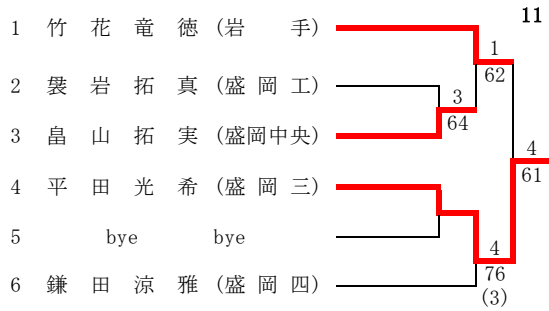

女子シングルス予選

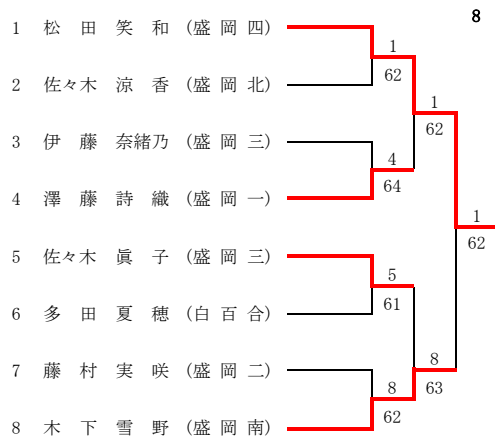
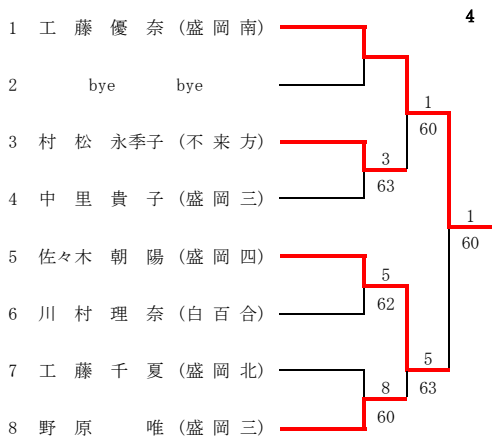
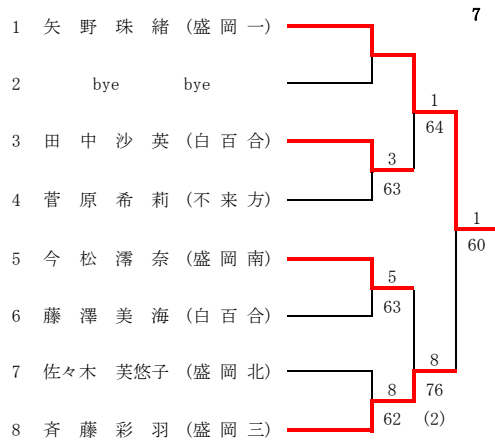
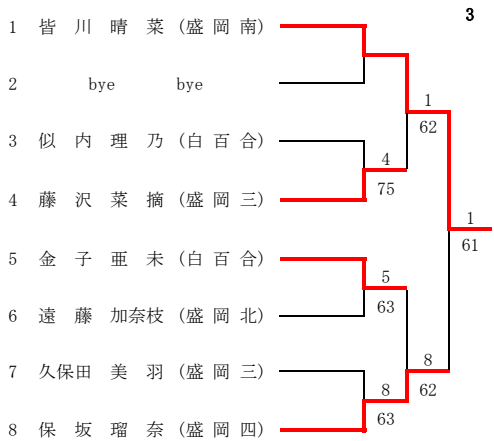
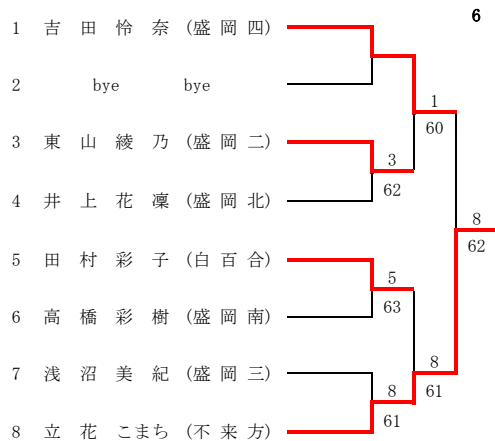
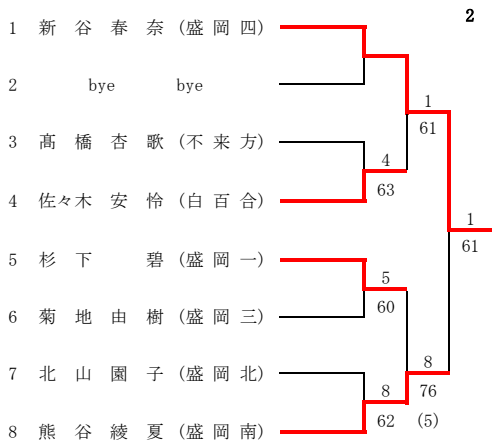
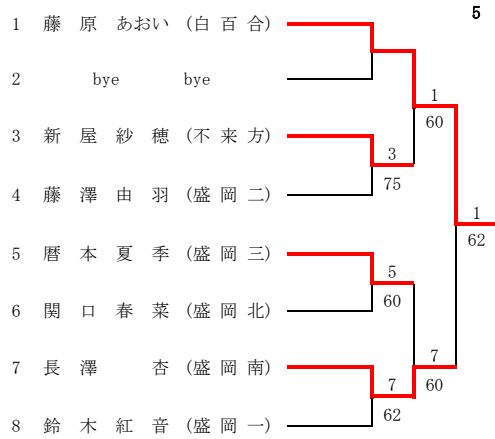
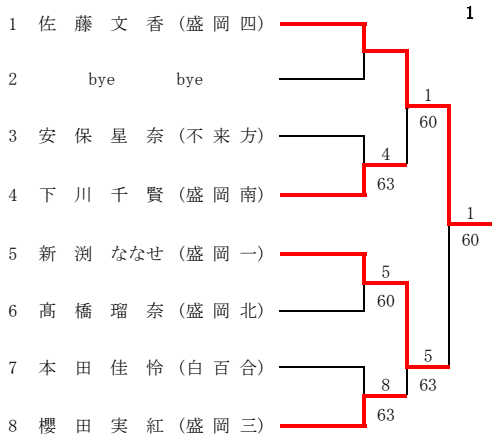

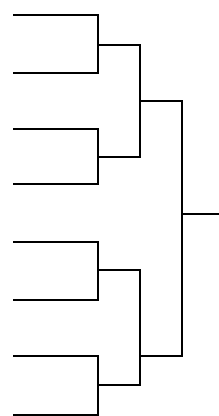
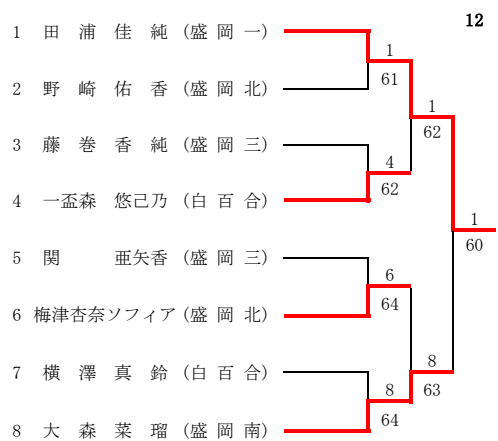
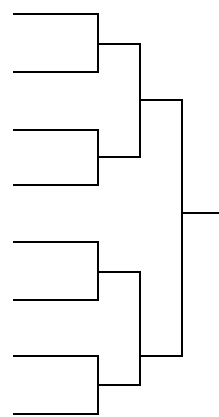
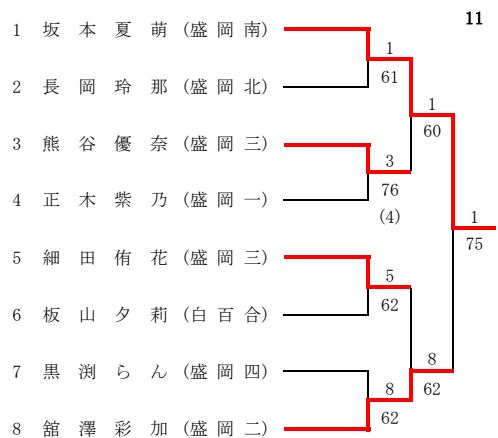
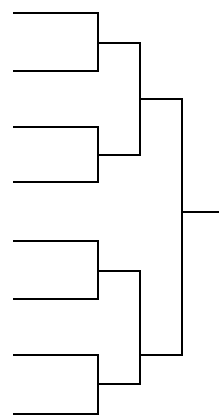
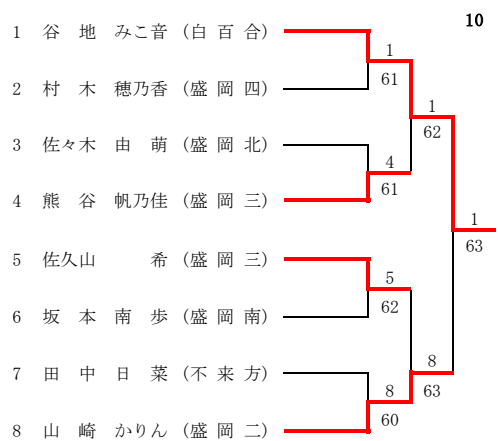
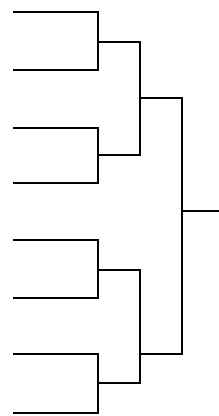
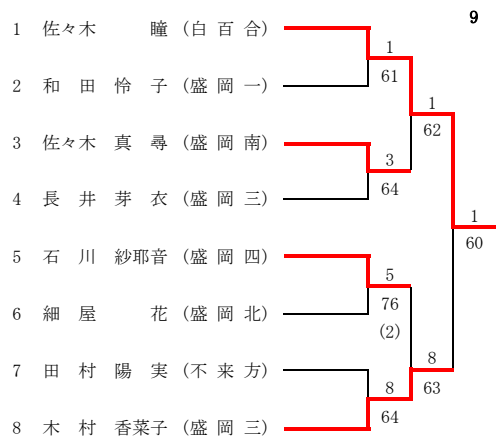

男子ダブルス

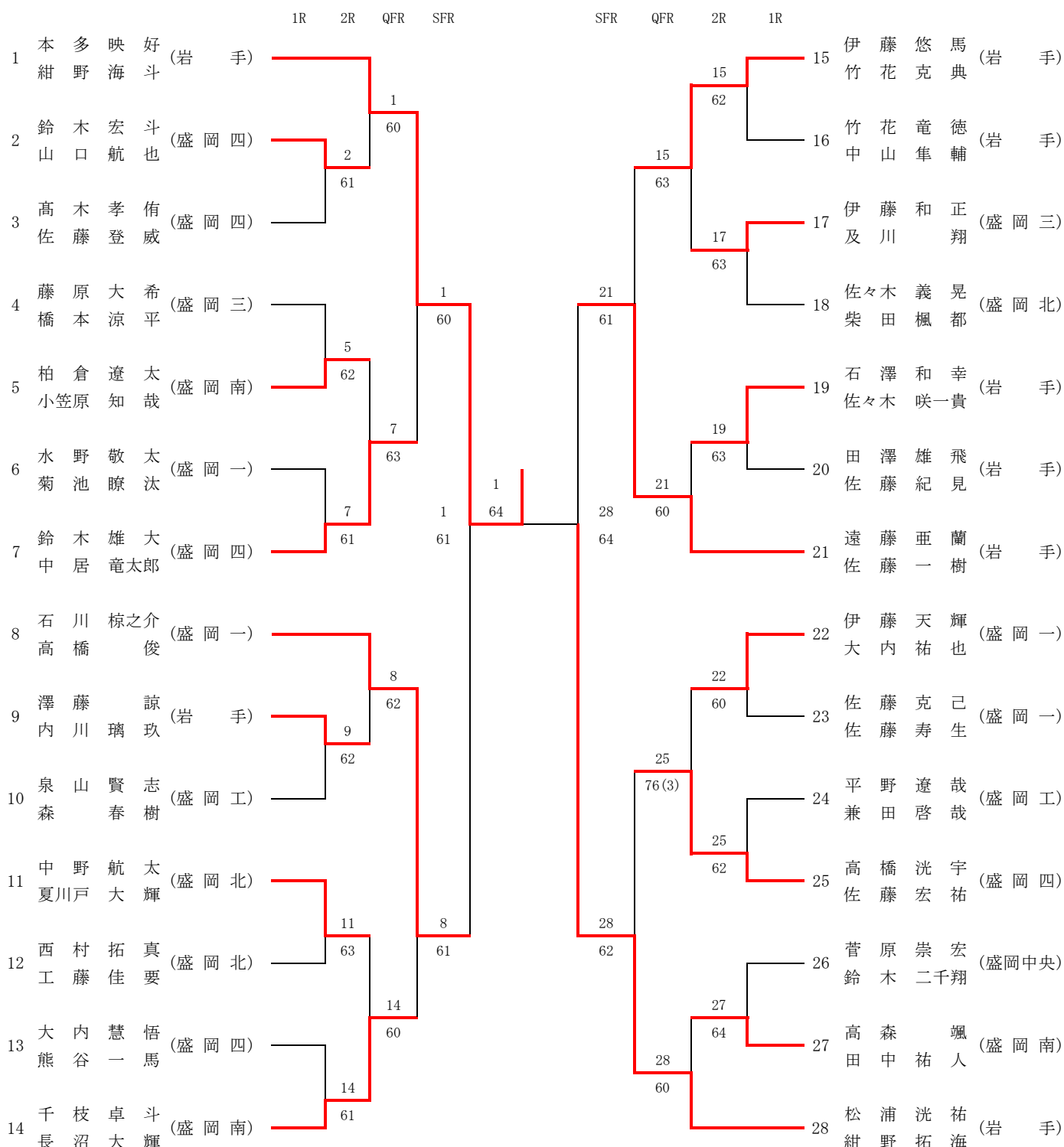

第1位	bye	bye
第2位	bye	bye
第3位	bye	bye
	bye	bye
	bye	bye

女子ダブルス

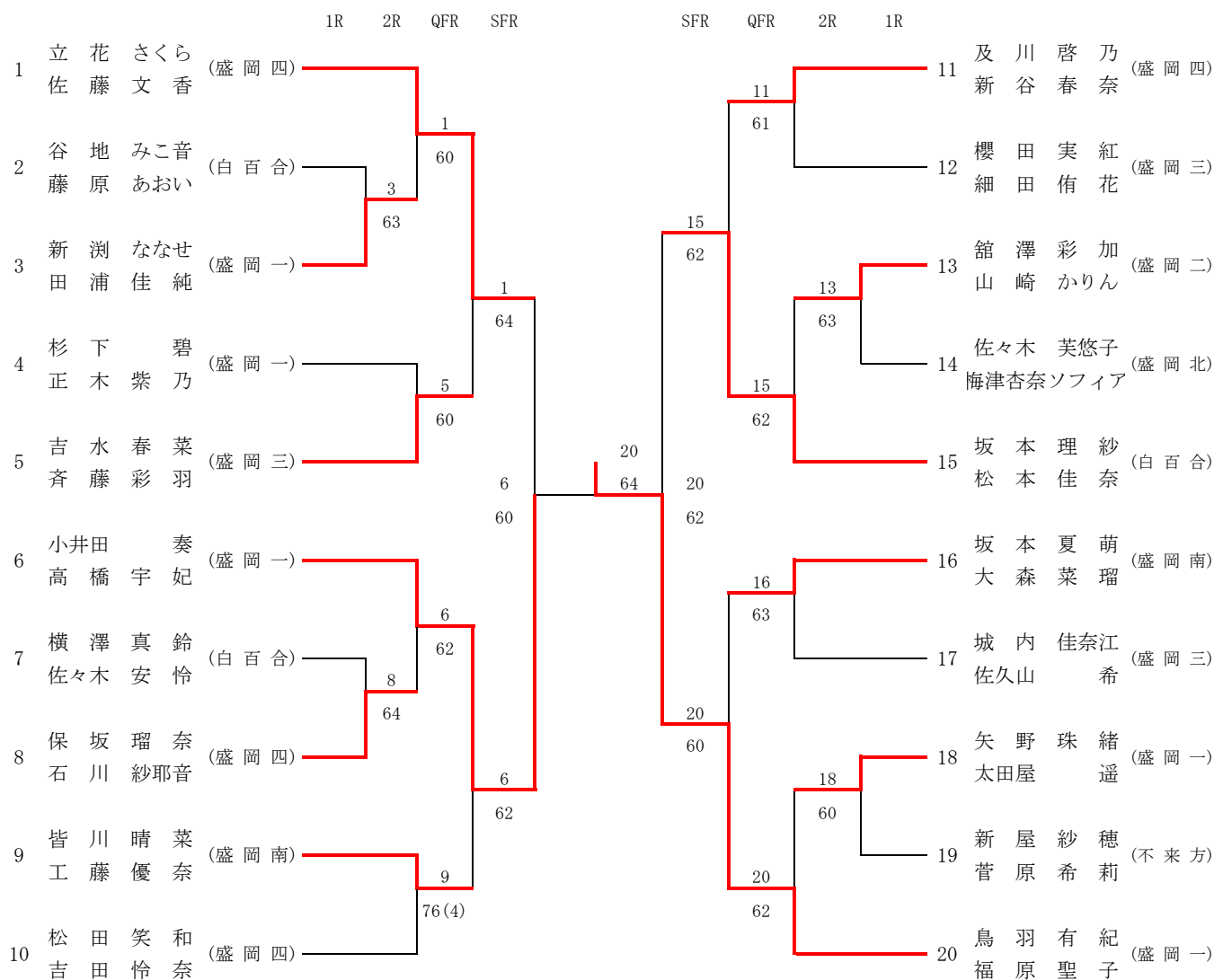

第1位

第2位

第3位

男子ダブルス予選

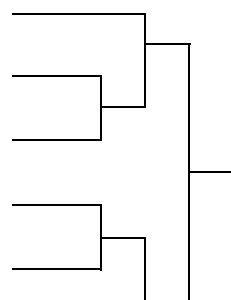
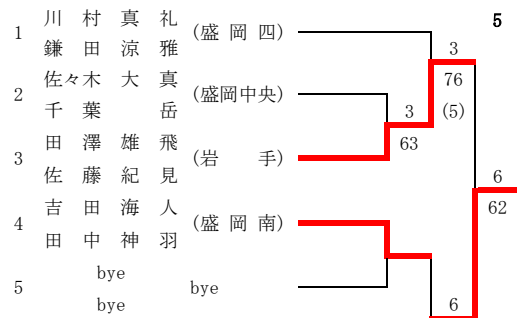
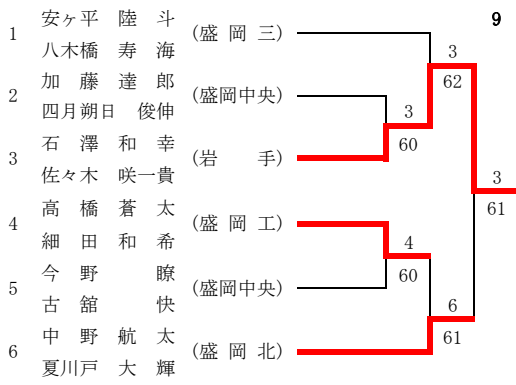
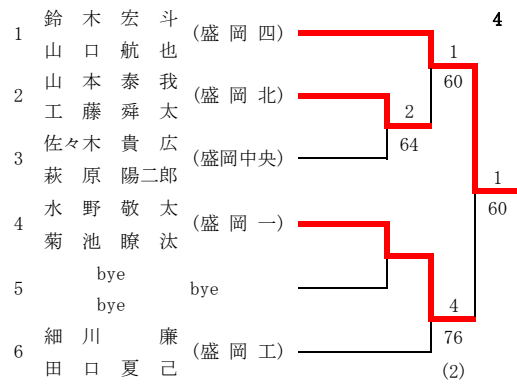
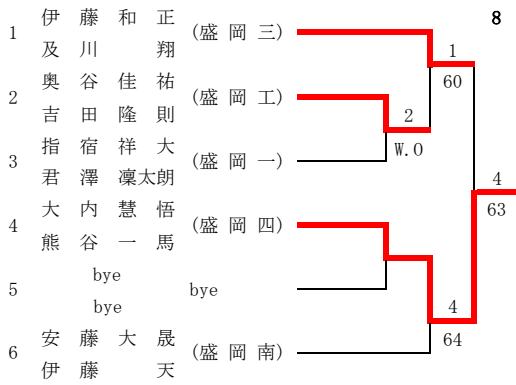
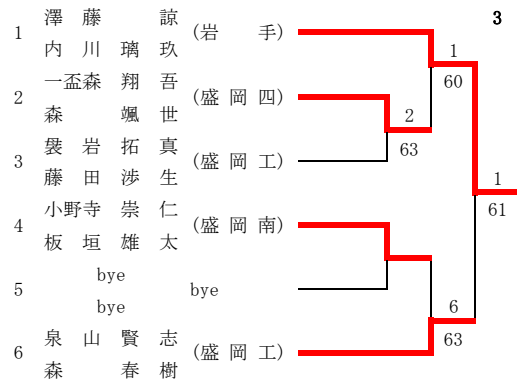
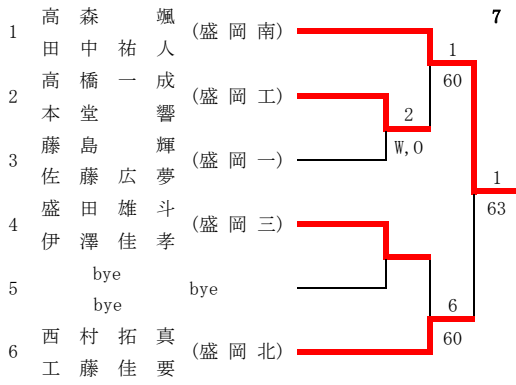
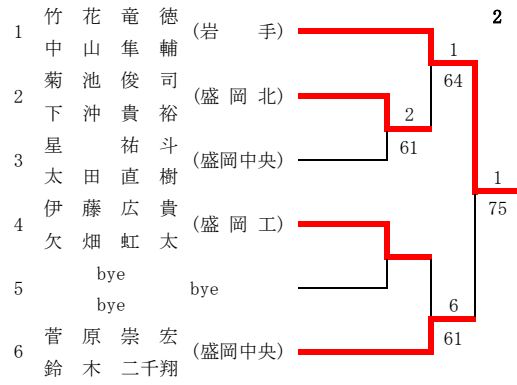
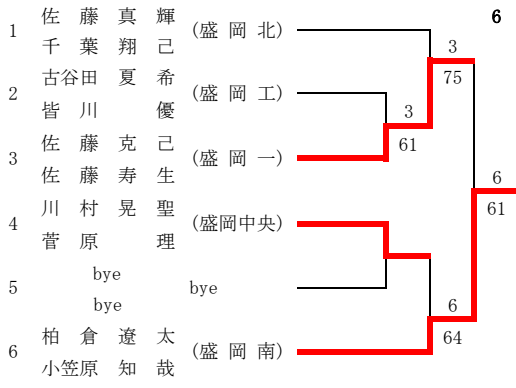
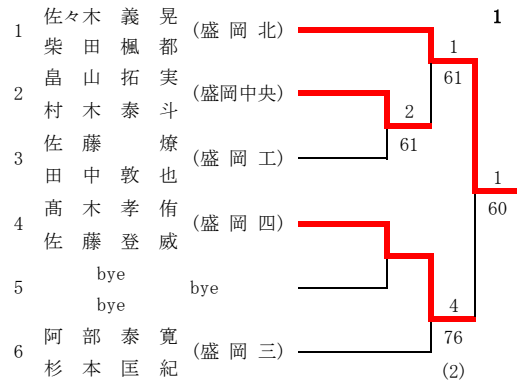

6 平野 遼哉 (盛岡工) 60
兼田 啓哉

女子ダブルス予選

