

団体男子

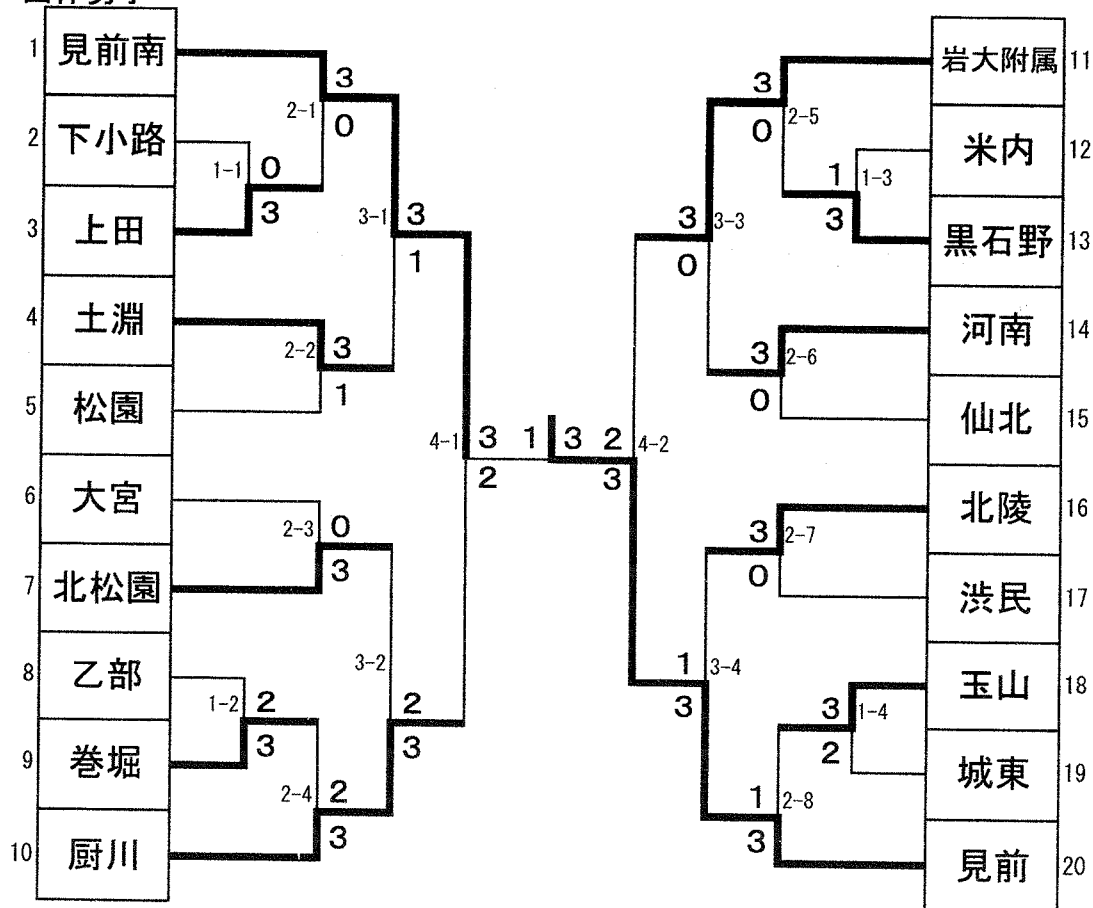

団体女子

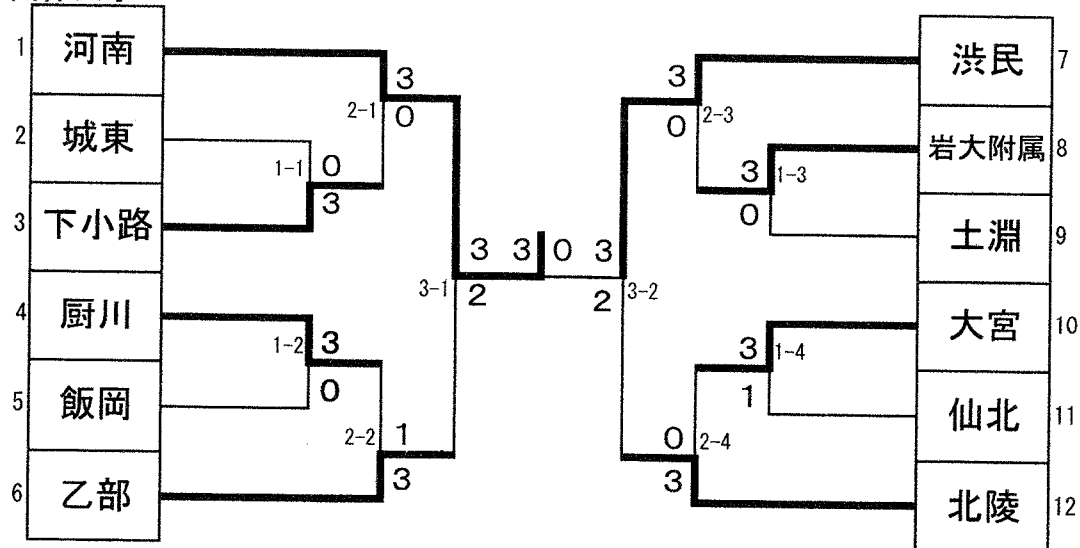

男子個人

1 石田健 (厨川)		工藤直人 (玉山) 41
2 井上俊文 (大宮)		三浦颯斗 (土淵) 42
3 吉田結音 (河南)		浅沼和幸 (仙北) 43
4 菊地冬真 (仙北)		新沼直也 (大宮) 44
5 竹澤優希 (玉山)		早野広暉 (乙部) 45
6 畠山功礼 (北陵)		小澤玲 (北松園) 46
7 大澤諒 (下小路)		手塚貴一 (附属) 47
8 竹田亮大 (巻堀)		千田浩正 (下小路) 48
9 三好蓮 (米内)		佐藤宏哉 (渋民) 49
10 八幡瑞記 (黒石野)		小島克哉 (米内) 50
11 小松和真 (乙部)		鈴岡隆成 (河南) 51
12 宮野新千翔 (北松園)		又吉祐亮 (松園) 52
13 渡邊和樹 (上田)		佐藤翔 (城東) 53
14 中村翔一 (城東)		岩田海良 (厨川) 54
15 及川一貴 (土淵)		齊藤直也 (見前南) 55
16 岩崎真弥 (松園)		藤原貴登 (上田) 56
17 多田福望 (渋民)		小川大介 (黒石野) 57
18 福田誠弥 (見前)		三浦悠太 (北陵) 58
19 高橋新 (附属)		高橋岳 (巻堀) 59
20 前川翔 (見前南)		齐藤巧真 (見前) 60
21 山本一輝 (附属)		安藤泰地 (上田) 61
22 猪澤青空 (乙部)		藤林空来 (厨川) 62
23 及川友垂 (見前南)		岡田優希 (下小路) 63
24 吉田優輝 (河南)		大沼俊介 (附属) 64
25 岩泉将司 (土淵)		大志田竣平 (見前南) 65
26 小綿源 (巻堀)		土屋昇礼 (北陵) 66
27 佐藤千幸 (上田)		方波見海斗 (城東) 67
28 佐藤信一朗 (仙北)		佐々木大輔 (巻堀) 68
29 山形和輝 (北陵)		小松峻大 (大宮) 69
30 吉田成那 (下小路)		高橋輝 (仙北) 70
31 大銃地遼佑 (大宮)		阿部剛瑠 (土淵) 71
32 高橋洸大 (米内)		石崎永遠 (玉山) 72
33 八木遥澄 (松園)		小野家光希 (黒石野) 73
34 土橋拓実 (厨川)		大町竜羽 (乙部) 74
35 佐藤快 (渋民)		神田永遠 (松園) 75
36 吉田大河 (見前)		高村太一 (北松園) 76
37 秦希怜 (黒石野)		昆野雄大 (米内) 77
38 高橋怜皇那 (北松園)		佐々木隆宏 (河南) 78
39 竹森海斗 (玉山)		竹田隼都 (渋民) 79
40 佐藤春記 (城東)		加藤晃弘 (見前) 80

女子個人

1 遠藤花菜 (乙部)		藤澤愛香 (乙部)	27
2 狛澤美麗 (飯岡)		青山未来 (土淵)	28
3 吉田和佳奈 (城東)		樋口睦 (仙北)	29
4 川越穂菜実 (松園)		釜石菜央 (厨川)	30
5 遠藤遥奈 (渋民)		阿部里和 (下小路)	31
6 岡遥 (河南)		中村郁静 (大宮)	32
7 田鎖和奏 (仙北)		熊谷志歩 (城東)	33
8 谷澤有里乃 (北陵)		遠藤佑紀 (附属)	34
9 千葉あゆみ (厨川)		荒屋雅 (渋民)	35
10 工藤奈未 (附属)		鈴木あゆ (北陵)	36
11 伊藤朱音 (下小路)		高橋紀香 (飯岡)	37
12 高倉彩七 (大宮)		藤原彩友香 (松園)	38
13 佐々木美保子 (土淵)		川村彩桜 (河南)	39
14 藤田直 (厨川)		英井小雪 (厨川)	40
15 荒屋椿 (渋民)		藤澤麻衣 (仙北)	41
16 太田未来 (乙部)		浅沼莉菜 (飯岡)	42
17 木村文音 (松園)		熊谷真由 (北陵)	43
18 佐竹美嘉 (土淵)		長澤ほのか (城東)	44
19 阿部菜由佳 (大宮)		岩崎亜美 (渋民)	45
20 浅沼里穂 (飯岡)		臼沢萌花 (下小路)	46
21 佐々木そら (北陵)		庄子晏奈 (河南)	47
22 渡辺恵香 (仙北)		大関帆夏 (附属)	48
23 矢幅瑠菜 (城東)		佐々木沙智子 (土淵)	49
24 梅里彩夢 (附属)		中村桃萌 (松園)	50
25 猪内ひかり (下小路)		木村彩織 (大宮)	51
26 山崎碧月 (河南)		峯崎未咲希 (乙部)	52

①一般男子 (その1)

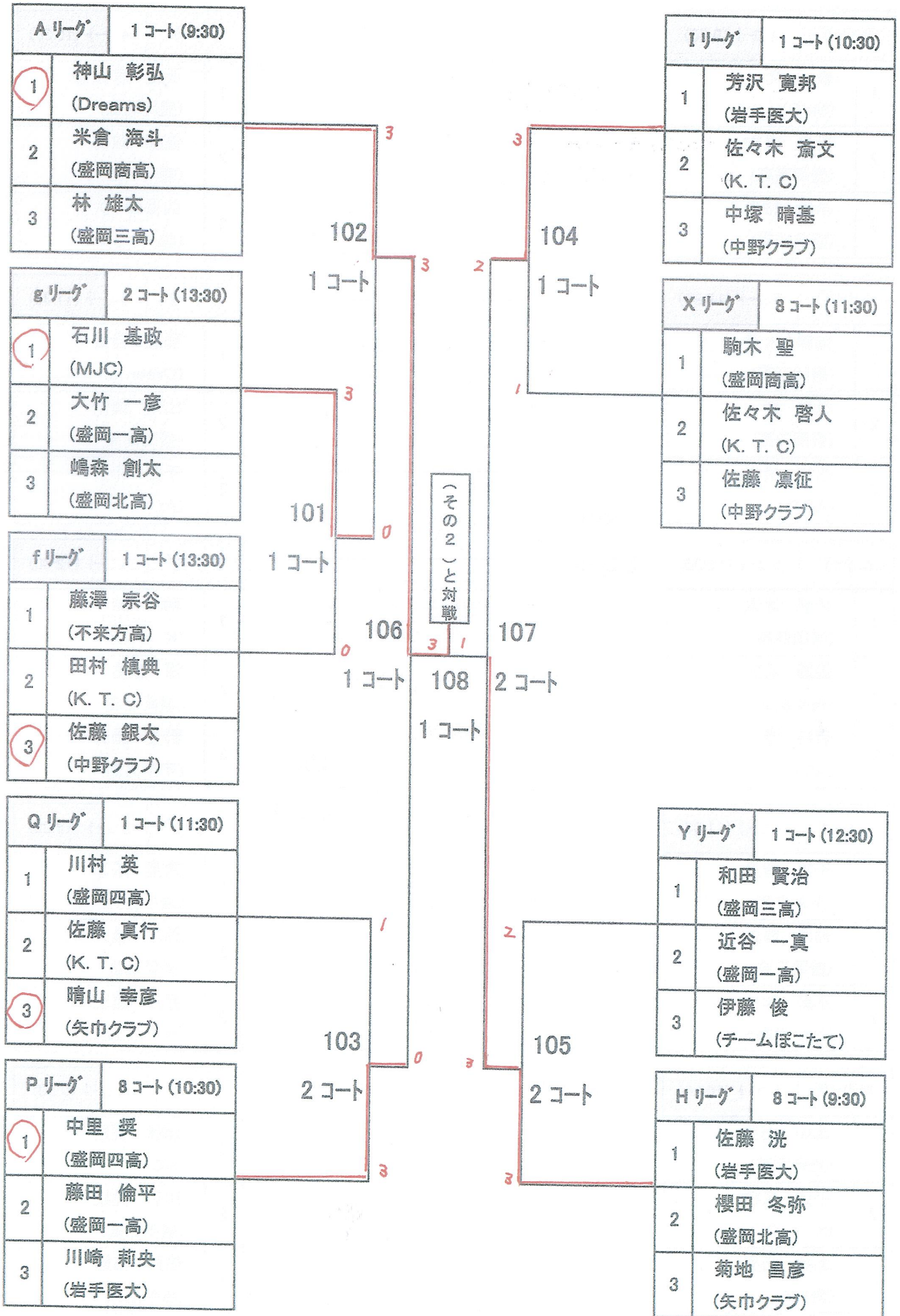

①一般男子 (その2)

Dリーグ		4コート (9:30)		Lリーグ		4コート (10:30)		
①	森山 巧 (MJC)	203	3	①	石亀 宗太郎 (盛岡北高)	205	3	
2	菅平 直樹 (盛岡商高)				2			佐藤 政秀 (盛岡一高)
3	早坂 悠志 (盛岡三高)				3			久保澤 大介 (都南クラブ)
Jリーグ		5コート (13:30)		Uリーグ		5コート (11:30)		
1	佐藤 大貴 (盛岡三高)	201	1	①	篠遠 善哉 (Dreams)	208	3	
2	高橋 陸 (盛岡四高)				2			山崎 慎悟 (盛岡商高)
③	吉田 崇志 (ACT)				3			千葉 和宏 (ACT)
cリーグ		5コート (12:30)		bリーグ		4コート (12:30)		
1	久慈 涼太 (盛岡四高)	207	3	①	明戸 結 (K. T. C)	202	3	
②	後藤 雄太 (岩手医大)				2			澤 賢佑 (盛岡北高)
3	若林 港 (ACT)				3			野里 昌寿 (不来方高)
Tリーグ		4コート (11:30)		kリーグ		6コート (13:30)		
①	千葉 智貴 (不来方高)	204	0	①	大島 広之 (岩手医大)	206	0	
2	栃澤 康太 (盛岡三高)				2			鈴木 雅人 (盛岡北高)
3	水野 孝一 (青少年ホーム)				3			③ 赤澤 達也 (チームぼこたて)
Mリーグ		5コート (10:30)		Eリーグ		5コート (9:30)		
①	玉山 佑典 (盛岡北高)	209	3	①	鎌田 啓朗 (ACT)	206	3	
2	平山 大樹 (K. T. C)				2			川村 貴範 (盛岡四高)
3	土橋 拓実 (厨川中)				3			佐藤 弘隆 (岩手医大)

(その1)と対戦

①一般男子 (その3)

Cリーグ		3コート (9:30)		Kリーグ		3コート (10:30)	
①	藤井 啓明 (MJC)	303	5コート	①	石亀 光太郎 (盛岡北高)	305	5コート
2	十文字 碧巴 (盛岡一高)			2	吉田 悠斗 (盛岡商高)		
3	熊本 隆人 (盛岡北高)			3	田畑 充治 (矢巾クラブ)		
iリーグ		4コート (13:30)		Vリーグ		6コート (11:30)	
1	小綿 季 (盛岡商高)	301	5コート	1	盛田 悠生 (盛岡一高)	302	6コート
2	菊池 颯 (盛岡三高)			②	神山 義弘 (Dreams)		
③	澤口 尚人 (ACT)			3	民部田 峻平 (盛岡北高)		
dリーグ		6コート (12:30)		aリーグ		3コート (12:30)	
①	舘澤 守 (盛岡市水道局)	307	5コート	1	中村 元紀 (盛岡北高)	308	6コート
2	浅野 敬汰 (盛岡商高)			2	佐藤 秀諭 (K. T. C)		
3	稻荷平 大貴 (K. T. C)			③	村松 勝行 (矢巾クラブ)		
Sリーグ		3コート (11:30)		Iリーグ		7コート (13:30)	
①	川井 政志 (都南クラブ)	304	6コート	1	櫻田 涼平 (盛岡北高)	306	6コート
2	佐久間 大輔 (岩手医大)			2	伊藤 優 (K. T. C)		
3	佐藤 春記 (城東中)			③	鈴木 宗一 (都南クラブ)		
Nリーグ		6コート (10:30)		Fリーグ		6コート (9:30)	
①	高橋 翔大 (盛岡三高)	309	5コート	①	松村 信吾 (Dreams)	308	6コート
2	太田 周平 (盛岡四高)			2	小笠原 和斗 (盛岡一高)		
3	佐藤 秀崇 (盛岡北高)			3	川田 寛人 (中野クラブ)		

(その4)と対戦

①一般男子 (その4)

Bリーグ		2コート (9:30)	
①	高橋 謙太 (矢巾クラブ)	403	7コート
2	菊池 雄太 (盛岡一高)		
3	山口 琢也 (岩手医大)		

hリーグ		3コート (13:30)	
1	丹野 祐次郎 (盛岡一高)	401	7コート
2	清水 大輝 (Dreams)		
③	中嶋 楓希 (城東中)		

eリーグ		7コート (12:30)	
1	武藤 敬悦 (都南クラブ)	407	7コート
2	佐々木 泰平 (盛岡四高)		
③	川村 裕一 (盛岡市水道局)		

Rリーグ		2コート (11:30)	
1	玉山 諒 (盛岡商高)	404	8コート
②	高橋 純 (岩手医大)		
3	永松 祐樹 (盛岡北高)		

Oリーグ		7コート (10:30)	
①	上澤 亮人 (ACT)	404	8コート
2	竹花 靖孝 (盛岡三高)		
3	越後 英治 (盛岡市水道局)		

Jリーグ		2コート (10:30)	
1	川原 治 (Dreams)	405	7コート
2	伊東 駿 (岩手医大)		
③	加賀 政志 (ACT)		

Wリーグ		7コート (11:30)	
1	森田 晃王 (盛岡一高)	402	8コート
2	佐々木 颯斗 (盛岡四高)		
③	木下 貴文 (都南クラブ)		

Zリーグ		2コート (12:30)	
1	中村 翔也 (岩手医大)	408	8コート
②	多田 弘樹 (ACT)		
3	岸本 英成 (盛岡体育館)		

mリーグ		8コート (12:30)	
1	昆 慶一郎 (不来方高)	406	8コート
2	東 貴志 (ベテラン会)		
③	木村 稔 (カシオペアクラブ)		
4	石田 健 (厨川中)		

Gリーグ		7コート (9:30)	
①	小笠原 卓 (K. T. C)	406	8コート
2	帷子 佑太 (盛岡三高)		
3	大井 和摩 (岩手医大)		

(その3)と対戦

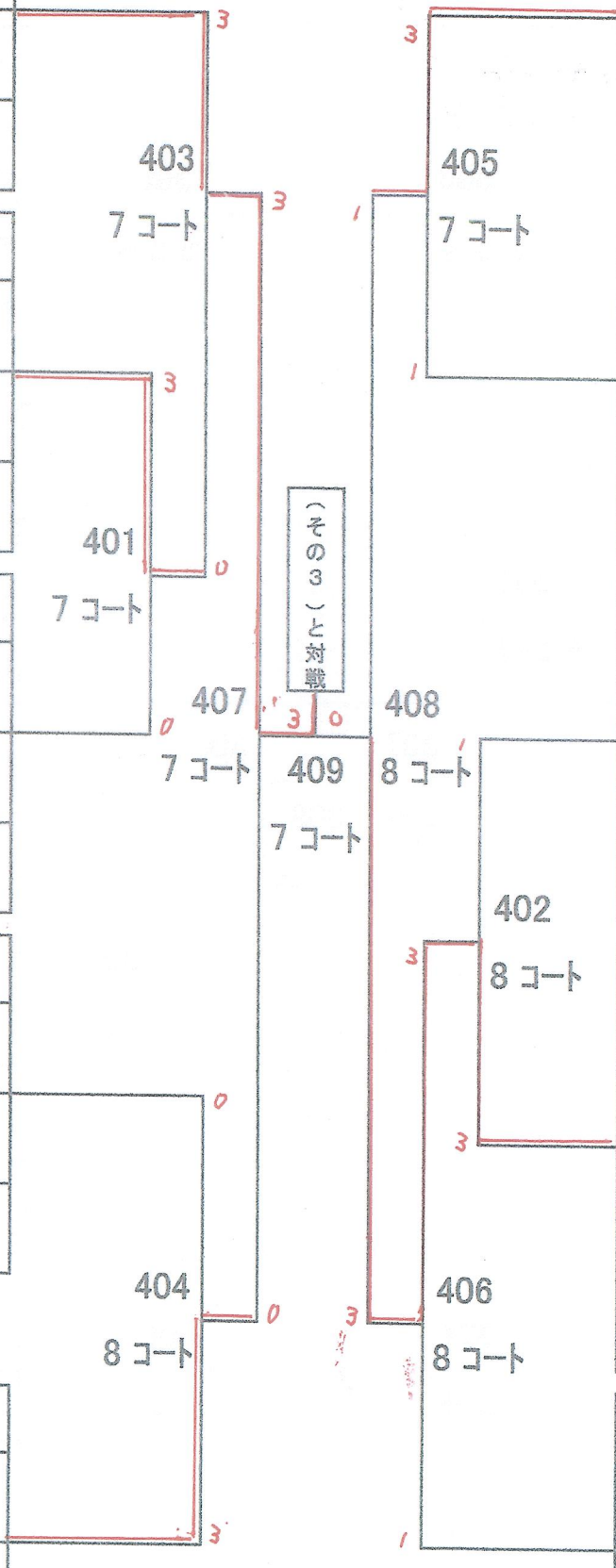

②一般女子の部 (その1)

Aリーグ		9コート (9:30)		Eリーグ		13コート (9:30)			
①	瀬川 紗希 (Aoba TTC)	502 9コート	3	504 9コート	①	片岡 菜央 (盛岡二高)	0		
2	竹田 菜生 (盛岡三高)				2	谷村 涼 (盛岡一高)			
3	佐々木 ふみか (K. T. C)				3	川村 彩桜 (河南中)			
Qリーグ		11コート (12:30)		Lリーグ		10コート (11:30)			
①	武田 尚子 (盛岡四高)	501 9コート	0	507 10コート	①	藤田 瑞菜 (盛岡一高)	3		
2	矢幅 未来 (盛岡商高)				2	藤原 柚紀 (岩手医大)			
3	内村 深愛 (K. T. C)				3	佐藤 詩華 (中野クラブ)			
Pリーグ		10コート (12:30)		(その2)と対戦					
1	中山 みずほ (盛岡北高)	506 9コート	3					508 10コート	
2	布村 董 (岩手医大)								
③	及川 湖衣 (盛岡二高)	503 10コート	3	505 10コート	Mリーグ		11コート (11:30)		
1	大澤 ふゆみ (岩手医大)				1	洪田 柚花 (盛岡一高)	0		
2	熊谷 愛都 (盛岡商高)				②	舘澤 園華 (盛岡四高)			
③	下川原 千歌 (盛岡二高)	3	菅原 あかね (盛岡二高)						
Hリーグ		11コート (10:30)		Dリーグ				12コート (9:30)	
①	瀬川 佳菜 (盛岡二高)	500 10コート	3	509 10コート	①	佐々木 楓佳 (盛岡四高)	3		
2	千田 夕菜 (盛岡四高)				2	向井田 瑛那 (岩手医大)			
3	齋藤 和奏 (盛岡北高)				3	白澤 里菜 (盛岡二高)			

②一般女子の部 (その2)

Bリーグ		10コート (9:30)				Fリーグ		9コート (10:30)	
①	山田 ももか (Aoba TTC)					①	松村 未来 (盛岡商高)		
2	関口 華香 (盛岡四高)					2	淡路 野乃 (盛岡三高)		
3	近藤 沙耶 (盛岡二高)					3	山崎 碧月 (河南中)		
		602		604					
Rリーグ		13コート (11:30)				Kリーグ		9コート (11:30)	
1	中村 彩子 (Dreams)					①	千葉 ひろみ (岩手医大)		
②	安恒 史織 (盛岡三高)					2	角野 侑保 (盛岡商高)		
3	木村 瑞歩 (盛岡商高)					3	金子 来瞳 (盛岡二高)		
4	村井 絢香 (中野クラブ)								
		601		603					
Oリーグ		9コート (12:30)							
1	伊藤 香奈子 (盛岡三高)								
②	熊谷 百奈 (盛岡一高)								
3	齋藤 鈴奈 (盛岡北高)								
		606		607					
		608							
Jリーグ		13コート (10:30)							
①	及川 愛 (岩手医大)								
2	佐々木 もも子 (盛岡一高)								
3	石川 晶子 (青少年ホーム)								
		603		605					
Gリーグ		10コート (10:30)				Nリーグ		12コート (11:30)	
①	舘下 祐衣 (盛岡商高)					1	田中 有瑛 (盛岡三高)		
2	外舘 綾華 (岩手医大)					②	鷹背 望生 (盛岡商高)		
3	森谷 友美 (盛岡二高)					3	小笠原 舞 (白梅会)		
		603		605					
Cリーグ		11コート (9:30)							
①	岩下 菜美 (盛岡四高)								
2	赤坂 美聡 (盛岡商高)								
3	岡 遥 (河南中)								
		603		605					

(その1)と対戦

①一般男子・決勝トーナメント

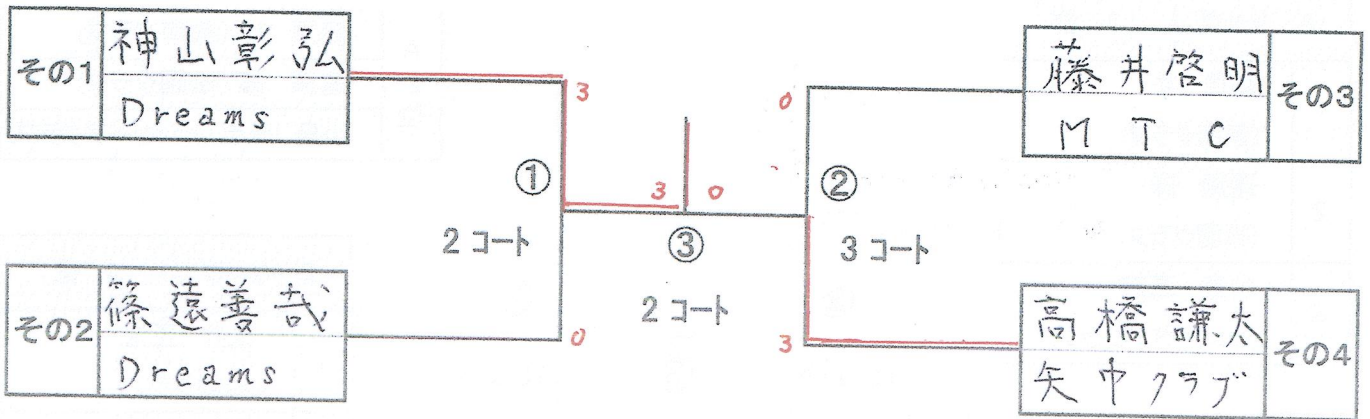

②一般女子・決勝トーナメント

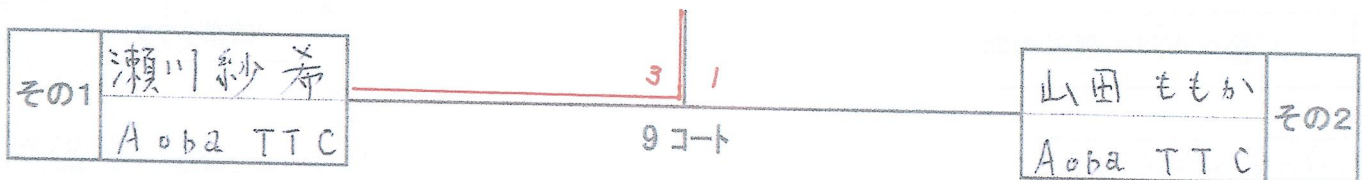

③中年男子・決勝リーグ

決勝リーグ	14コート	遠藤 雅之	大矢 忠仁	小原 英嗣	岩崎 賢吉	水野 昌宣	勝/負	得/失	順位
1	遠藤 雅之 (南青山クラブ)		3 - 1	0 - 3	3 - 0	0 - 3	2 / 2		3
2	大矢 忠仁 (月曜会)	1 - 3		0 - 3	3 - 1	0 - 3	1 / 3		4
3	小原 英嗣 (月曜会)	3 - 0	3 - 0		3 - 1	1 - 3	3 / 1		2
4	岩崎 賢吉 (月曜会)	0 - 3	1 - 3	1 - 3		0 - 3	4 / 4		5
5	水野 昌宣 (岩手医大)	3 - 0	3 - 0	3 - 1	3 - 0		4 / 4		1

⑤中高音男子の部

A リーグ	1 位
1	藤原 功 (都南クラブ)
2	遠藤 修 (松園クラブ)
3	小島 高志 (カシオペアクラブ)

亀井 正志 (松園クラブ)	B 2 位
澤田 邦彦 (南青山クラブ)	
帷子 英男 (都南クラブ)	
熊谷 晴彦 (都南クラブ)	

A 2 位	藤原 功 (都南クラブ)
	遠藤 修 (松園クラブ)
	小島 高志 (カシオペアクラブ)

B リーグ	1 位
1	亀井 正志 (松園クラブ)
2	澤田 邦彦 (南青山クラブ)
3	帷子 英男 (都南クラブ)
4	熊谷 晴彦 (都南クラブ)

⑨シルバー男子の部

A リーグ	1 位
1	武田 久男 (桐友盛岡クラブ)
2	神林 芳郎 (桜台)
3	和泉 暢悦 (姫神)

菊池 正和 (サードクラブ)	B 2 位
森下 弘 (桜台)	
坂本 良三 (姫神)	
菅原 速人 (津志田同好会)	

和田 誠二郎 (上田クラブ)	C 2 位
阿部 勝洋 (緑が丘ラージ)	
中村 平一 (姫神)	
小野寺 正晴 (松園クラブ)	

C リーグ	1 位
1	和田 誠二郎 (上田クラブ)
2	阿部 勝洋 (緑が丘ラージ)
3	中村 平一 (姫神)
4	小野寺 正晴 (松園クラブ)

A 2 位	武田 久男 (桐友盛岡クラブ)
	神林 芳郎 (桜台)
	和泉 暢悦 (姫神)

B リーグ	1 位
1	菊池 正和 (サードクラブ)
2	森下 弘 (桜台)
3	坂本 良三 (姫神)
4	菅原 速人 (津志田同好会)

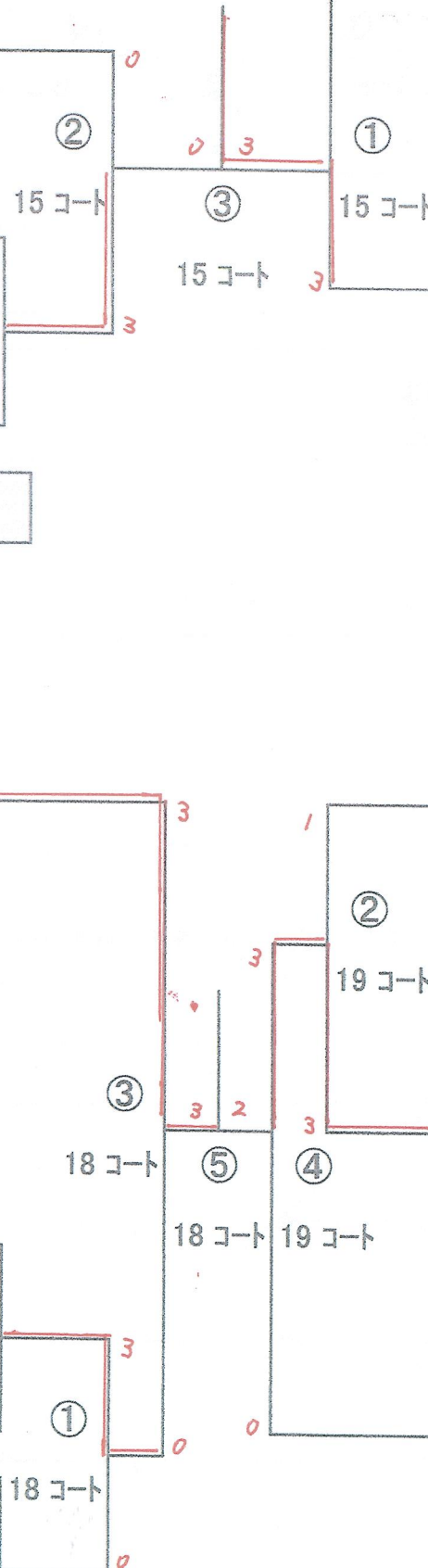

⑦高年男子の部

A リーグ	1 位
①	森川 正和 (ベテラン会)
2	高橋 勝吉 (盛岡体育館)
3	佐々木 利道 (大館町T・T・T)

C リーグ	1 位
①	北田 清己 (津志田同好会)
2	米澤 俊秋 (盛岡体育館)
3	吉田 成希 (松園クラブ)

○中瀬 一郎 (松園クラブ)	B 2 位
佐藤 康夫 (盛岡体育館)	
中尾 正昭 (ベテラン会)	

濱谷 好宏 (悠悠クラブ)	D 2 位
○高橋 博 (盛岡体育館)	
大澤 茂男 (大館町T・T・T)	
細沼 敏弘 (加賀野クラブ)	

北田 清己 (津志田同好会)	C 2 位
米澤 俊秋 (盛岡体育館)	
○吉田 成希 (松園クラブ)	

森川 正和 (ベテラン会)	A 2 位
○高橋 勝吉 (盛岡体育館)	
佐々木 利道 (大館町T・T・T)	

D リーグ	1 位
①	濱谷 好宏 (悠悠クラブ)
2	高橋 博 (盛岡体育館)
3	大澤 茂男 (大館町T・T・T)
4	細沼 敏弘 (加賀野クラブ)

B リーグ	1 位
1	中瀬 一郎 (松園クラブ)
②	佐藤 康夫 (盛岡体育館)
3	中尾 正昭 (ベテラン会)

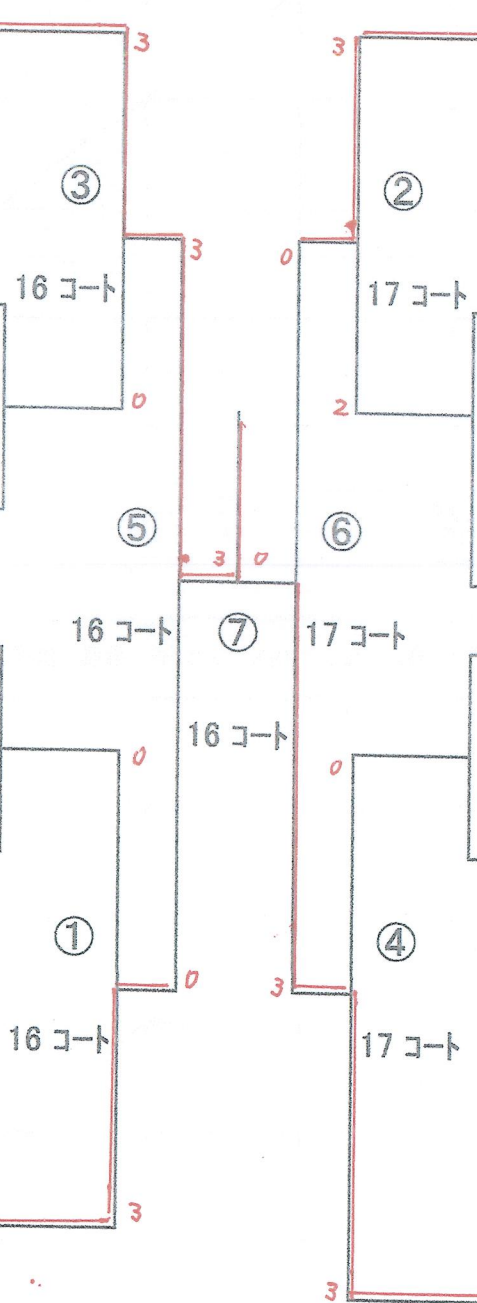

⑧高年女子・決勝リーグ

決勝リーグ	20コート	佐藤 和子	花田 昌子	斎藤 真里子	向田 チヨ子	寺牛 秀子	大坊 周子	勝負	順位
1	佐藤 和子 (盛岡体育館)		2 - 3	0 - 3	3 - 0	3 - 0	3 - 0	3 2	3
2	花田 昌子 (加賀野クラブ)	3 - 2		0 - 3	3 - 0	3 - 1	1 - 3	3 2	2
3	斎藤 真里子 (加賀野クラブ)	3 - 0	3 - 0		3 - 0	3 - 0	3 - 0	5	1
4	向田 チヨ子 (盛岡フレンズ)	0 - 3	0 - 3	0 - 3		0 - 3	2 - 3	5	5
5	寺牛 秀子 (南青山クラブ)	0 - 3	1 - 3	0 - 3	3 - 0		2 - 3	1 4	4
6	大坊 周子 (大館町【中高年】)	0 - 3	3 - 1	0 - 3	3 - 2	3 - 2			

オープン

⑩シルバー女子・決勝リーグ

決勝リーグ	21コート	内條 貞子	澤田 セツ	川村 アサ子	斎藤 房子	平澤 ヒサ子	五十嵐 ひとみ	勝負	順位
1	内條 貞子 (姫 神)		3 - 2	3 - 1	-	3 - 0	0 - 3	3 1	1
2	澤田 セツ (合間卓遊クラブ)	2 - 3		2 - 3	-	3 - 0	0 - 3	1 3	3
3	川村 アサ子 (西部卓球)	1 - 3	3 - 2		-	3 - 1	0 - 3	2 2	2
4	斎藤 房子 (西部卓球)	-	-	-		-	-		
5	平澤 ヒサ子 (西部卓球)	0 - 3	0 - 3	1 - 3	-		0 - 3	0 4	4
6	五十嵐 ひとみ (みたけ【中高年】)	3 - 0	3 - 0	3 - 0	-	3 - 0			

オープン

⑥中高年女子・決勝トーナメント

大坊 周子 (大館町T・T・T)	0 3	五十嵐 ひとみ (みたけクラブ)
20コート		

⑪初心者男子・決勝リーグ

決勝リーグ		22・23コート	菊池 達雄	小林 大輔	伊藤 謙哉	堂脇 友則	杉澤 正彦	後藤 和生	勝負
1	菊池 達雄 (市民)			3-0	3-0	3-0	3-0	3-1	5/0
2	小林 大輔 (青少年ホーム)	0-3			3-1	3-2	3-1	3-0	4/1
3	伊藤 謙哉 (青少年ホーム)	0-3	1-3			0-3	0-3	3-1	1/4
4	堂脇 友則 (青少年ホーム)	0-3	2-3	3-0			3-0	3-1	3/2
5	杉澤 正彦 (南青山クラブ)	0-3	1-3	3-0	0-3			3-1	2/3
6	後藤 和生 (南青山クラブ)	1-3	0-3	1-3	1-3	1-3			0/5
7	菅野 和雄 (姫神(ラージ))	-	-	-	-	-	-	-	

⑫初心者女子・決勝リーグ

決勝リーグ		24コート	島山 優香	吉田 陽子	富岡 聖子	佐々木 美奈	春日 桃源	勝/負	得/失	順位
1	島山 優香 (けいどうクラブ)			-	-	-	-			
2	吉田 陽子 (悠悠クラブ)	-			2-3	3-0	3-1	2 1		2
3	富岡 聖子 (ウトサカ)	-	3-2			3-1	3-0	3		1
4	佐々木 美奈 (南青山クラブ)	-	0-3	1-3			3-1	1 2		3
5	春日 桃源 (みたけ(ラージ))	-	1-3	0-3	1-3					

★-ポン

ラージボール

1位 春日桃源

1人参加